



www.exo-terra.com

Turtle Filter FX-350



Operating Instructions
Mode d'emploi
Gebrauchsanleitung
Manual de Instrucciones
Manuale d'istruzioni
Gebruiksaanwijzing

PT3640

INDEX

ENGLISH	3
FRANÇAIS	9
DEUTSCH	16
ESPAÑOL	23
ITALIANO	30
NEDERLANDS	37



Turtle Filter
FX-350
PT3640



Turtle Filter FX-350

Operating
Instructions



Thank you for purchasing the Exo Terra® Turtle Filter. Please read this operation manual carefully before use and operate according to the instructions provided for maximum safety and performance. We recommend that you keep this manual handy for future reference.

- Ideal for large turtle tanks, paludariums or aquatic terrariums
- Odor reducing filtering system
- Proven technology, balanced performance, and high efficiency
- Dual filter chamber

Read instructions thoroughly prior to installation and operation.

IMPORTANT SAFETY INSTRUCTIONS

WARNING: To guard against injury, basic precautions should be observed, including the following.

1. **READ AND FOLLOW ALL SAFETY INSTRUCTIONS** and all the important notices on the product before using. Failure to do so may result in personal injury or damage to the product.
2. **DANGER** - To avoid possible electric shock, special care should be taken since water is employed in the use of this equipment. For each of the following situations, do not attempt repairs yourself; return the appliance to an authorized service facility for service or discard the appliance.
 - A. If the appliance falls into the water, DON'T reach for it! First unplug it and then retrieve it. If electrical components of the appliance get wet, unplug the appliance immediately.
 - B. Carefully examine the appliance after installation. It should not be plugged in if there is water on parts not intended to be wet.
 - C. Do not operate any appliance if it has a damaged electrical cord or plug, or if it is malfunctioning or if it is dropped or damaged in any manner. The power cord of this appliance cannot be replaced: if the cord is damaged, the appliance should be discarded. Never cut the cord.
 - D. To avoid the possibility of the appliance plug or electrical socket getting wet, position the tank unit and stand to one side of a wall mounted socket to prevent water from dripping onto the socket or plug. A drip loop, shown in figure 1, should be arranged by the user for each cord connecting a terrarium appliance to an electrical socket. The drip loop is that part of the cord below the level of the socket or the connector if an extension cord is used,

to prevent water travelling along the cord and coming in contact with the socket. If the plug or socket does get wet, DO NOT unplug the cord. Disconnect the fuse or circuit breaker that supplies power to the appliance. Then unplug and examine for presence of water in the socket.

3. This appliance is not intended for use by persons (including children) with reduced physical sensory or mental capabilities, or lack of experience or knowledge, unless a person responsible for their safety has given them supervision or instruction concerning use of the appliance. Children should be supervised to ensure that they do not play with the appliance.
4. Always unplug an appliance from a socket when not in use, before putting on or taking off parts, and before cleaning. Never yank cord to pull plug from socket. Grasp the plug and pull to disconnect.
5. To avoid injury do not contact moving parts or hot parts such as heaters, impellers, lamp bulbs and the like.
6. Do not use an appliance for other than its intended use (i.e. do not use in swimming pools, garden ponds, bathrooms or any situations where people are immersed). The use of attachments not recommended or sold by the manufacturer of the appliance may cause an unsafe condition.
7. Do not install or store the appliance where it will be exposed to the weather or to temperatures below freezing.
8. Make sure an appliance mounted on a tank is securely installed before operating it.
9. Read and observe all the important notices on the appliance.
10. If an extension cord is necessary, a cord with a proper rating should be used. A cord rated for less amperes or watts than the appliance rating may overheat. Care should be taken to arrange the cord so that it will not be tripped over or pulled.

SAVE THESE INSTRUCTIONS.

Only the faithful observation of these installation, electrical and maintenance guidelines will ensure the safe and efficient use of this appliance.

CAUTION

1. The Exo Terra® Turtle Filter is for indoor, household use only, and for use with water not exceeding 35°C / 95°F. This filter is not recommended or designed for use with corrosive or flammable compounds or liquids with different properties other than water.
2. Be sure that the voltage of the mains supply corresponds to the voltage shown on the rating label of the unit.
3. Before connecting to the mains supply ensure that the cord and the unit are undamaged.

Installation (See illustrations on page 44)

Attention: always unplug all electrical equipment, installed both inside or outside the tank, from the mains supply before putting your hands in the water or conducting any equipment maintenance.

1. The Exo Terra® Turtle Filter can either be placed next to terrarium or else hung on the outside of the terrarium with the supplied mounting bracket. When using the mounting bracket, use the

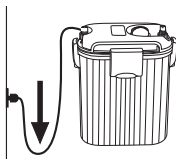

adjuster or adjust the height of the mounting bracket in order to hang the unit in a vertical position. It is very important to the proper operation of the filter that it be positioned vertically.

2. Pull the 4 cover locks outwards to unlock the filter cover. Pull upwards on filter cover to remove it from the pump section. Remove the filter baskets, and rinse the filtration media thoroughly with clean and fresh water. After rinsing, replace the filter baskets in position (see "Replacing Filtration Media" for correct position). To clean the pump impeller: remove the pump chamber (located on the underside of the filter cover). Remove the impeller from the impeller cavity, and rinse under running water. Check the impeller cavity for foreign matter, rinse if needed. Replace the impeller, and reassemble the pump chamber.
3. Replace the filter cover on top of the pump section, ensure that the 4 cover locks are in the "open" position (in outward position). Press down firmly to ensure the filter cover is seated on the pump section, and close the 4 covers locks until they click into position.
4. Check that the collet nuts on the inlet/outlet spigots (located on top of the filter cover) are screwed all the way down to the bottom of the spigot before attaching tubing. Attach tubing to spigot by pushing tubing down on the spigot all the way to the topmost thread. Then screw the collet nut upwards to compress and seal the tubing onto the spigot.
5. Rotate the reservoir cap counter clock-wise to open (located on top of the filter cover), and fill reservoir completely with water. To close, replace and rotate cap clock-wise until it clicks.
6. Install filter in position. DO NOT plug it in.
7. Install Inlet Siphon Tube in a vertical position on the inside of the tank, pressing firmly on the suction cups to ensure it will stick to the glass. Install the Spray Bar in a horizontal position on the inside of the tank, pressing firmly on the suction cups to ensure it will stick to the glass. Attach the Inlet Siphon Tube and the Spray Bar to the filter tubing by screwing the collet nut (located on the end of the tubing) upwards to compress and seal the tubing in place.
8. Before plugging in, ensure there are no bends or kinks in the tubing. For best performance it is recommended to place the filter in an upright vertical position at the same level as the tank. Plug in filter.

Maintenance

NOTE: Failure to maintain filter may result in failure of the unit and will invalidate your warranty.

To avoid injury, always unplug all appliances from the outlet when not in use; before putting on or taking off parts; and before cleaning. The motor is hermetically sealed, requiring no lubrication or maintenance. Pull the 4 cover locks outwards to unlock the filter cover. Pull upwards on filter cover to remove it from the pump section.

Impeller:

The impeller cavity, although it is self cleaning, requires regular maintenance to remove dirt, slime and debris build-up to ensure smooth running and to extend the life of the filter. The impeller and impeller cavity (where the impeller is located) should be cleaned at least once a month, more often if necessary.

To access the impeller, remove the pump chamber (located on the

underside of the filter cover) by pulling downwards. Remove the impeller cover, and grasp the blades of the impeller to pull out the impeller. Rinse impeller under running water and use a brush if necessary to thoroughly clean the impeller and the impeller cavity to remove slime, dirt or debris. Place the impeller back into the impeller cavity. Replace the impeller cover, then re-attach the pump chamber. **Note:** If you have hard water, run the filter for a few minutes in a 50/50 solution of water and vinegar to help remove calcium and mineral deposits before re-installing the filter on the tank.

Filtration Media:

Note: It is not recommended to rinse the foam or other filter media directly in tap or well water, as the water contains chemicals that make it unsafe to reptiles and amphibians. As a precaution, the foam should always be rinsed in de-chlorinated water. To do this, fill a container with water and then treat the water with a water conditioner such as Exo Terra® Aquatize to neutralize the chemicals. Once the water has been de-chlorinated, you can then rinse the foam. (note: this procedure is also recommended when replacing with new foam).

Filter media (foam, carbon pads, and odor reducing resin pads) should be replaced every 6-8 weeks to ensure proper functioning of the filter, more often if necessary.

Coarse Foam: Remove filtration basket and slide off the top. Remove the coarse foam cartridges and rinse thoroughly until all dirt, sludge and waste is removed. Clean the filtration basket thoroughly with clean warm (not hot) water. Do NOT use any detergents or solvents! Replace the coarse foam cartridges back into position and slide the top back onto the filtration basket. Replacement coarse foam cartridges can be obtained from your pet store or retailer (PT3636 Coarse Foam Cartridge).

Fine Foam: Remove filtration basket and slide off the top. Remove and discard the Fine Foam. Clean the filtration basket thoroughly with clean warm (not hot) water. Do NOT use any detergents or solvents! Place the Fine Foam Replacement in filtration basket. Replacement fine foam cartridges can be obtained from your pet store or retailer (PT3635 Fine Foam Cartridge).

Dual Carbon Pads: Remove, discard and replace with new carbon pads as necessary. Replacement carbon pads can be obtained from your pet store or retailer (PT3638 Dual Carbon Pads).

Odor Reducing Resin Pads: Remove, discard and replace with new resin pads as necessary. Replacement odor reducing resin pads can be obtained from your pet store or dealer (PT3639 Resin Pads). Clean the filtration basket thoroughly with clean warm (not hot) water. Do NOT use any detergents or solvents! Clean the canister and the divider thoroughly with clean warm (not hot) water. Do NOT use any detergents or solvents! Replace the filtration baskets back into the canister. Replace the filter cover on top of the pump section, ensure that the 4 cover locks are in the "open" position (in outward position). Press down firmly to ensure the filter cover is seated on the pump section, and close the 4 covers locks until they click into position. Open reservoir cap, and fill reservoir with clean water. Replace cap and rotate clock-wise until it locks.

Water Treatment: The water should be treated with Exo Terra® Aquatize Terrarium Water Conditioner (PT1979, sold separately) to remove chlorine and heavy metals.

Tip: Adding Exo Terra® Biotize Biological Waste Degradar (PT1989, sold separately) will help keep the water cleaner longer, provide optimal filtration results, and promote necessary beneficial bacteria and reduce odors associated with decaying waste.



RECYCLING

This item bears the selective sorting symbol for waste electronic and electrical equipment (WEEE). This means that the product must be handled pursuant to European Directive 2002/96/EC in order to be recycled or dismantled to minimize its impact on the environment.

For further information please contact your local or regional Authorities. Electronic products not included in the selective sorting process are potentially dangerous for the environment and human health due to the presence of hazardous substances.

GUARANTEE

This product is guaranteed for defects in material or workmanship for a period of 2 years from date of purchase. The guarantee is valid with proof of purchase only. The guarantee is limited to repair or replacement of the filter only and does not cover consequential loss or damage of or to animate or inanimate objects. The warranty does not cover wear and tear parts such as the impeller. The warranty also does not cover any filter which has not been regularly and correctly cleaned and maintained. This guarantee is valid only under normal operating conditions for which the filter is intended. It excludes any damage caused by unreasonable use, improper installation, negligence, tampering, or abuse of the filter. The filter motor is factory sealed, tampering will void guarantee. For guarantee service contact your local pet retailer or write to the representative in your country. This guarantee does not affect your statutory rights.

NOTE: Failure to regularly clean and maintain the filter may result in failure of the unit and will invalidate your warranty. Please ensure that all maintenance instructions have been adhered to before returning filter to your retailer.

Service

If you have any problem or question about the operation of this product, please consult your Exo Terra® specialist retailer in the first instance. Most problems can be resolved in store, but in the unlikely event it cannot, please return the unit with a valid proof of purchase to the retailer for a replacement under the two year warranty. When you call (e-mail or write) our Customer Service Department, please have all relevant information such as model number and/or part numbers available, as well as the nature of the problem:

Customer Service and Authorized Warranty Repair Service:

U.K.:

Rolf C. Hagen (UK) Ltd.
California Dr. Whitwood Industrial Estate
Castleford, West Yorkshire WF10 5QH
mail to: <http://faq.hagencrm.com/?uk>

France :

Hagen France S.A. PARISUD 4 – Bd. Jean Monnet,
F-77388 Combs la Ville.
Service à la clientèle: (+33) 01-64881418
Du lundi au jeudi : 9H00-12H30 et 13H30 –17H00.
Le vendredi : 9H00-12H30
mail to: service.client-France@rchagen.com

Germany:

HAGEN Deutschland GmbH & Co. KG, Lehmweg 99-105, 25488 Holm
Service-Hotline: +49 (0) 4103 / 960-2000
Montag – Freitag von 9:00 – 16:00 Uhr
E-Mail an: kundenservice@rchagen.com

Spain:

Rolf C Hagen España, S.A. Avda de Beniparrell 11 y 13, P.I. L'Alteró,
46060 Silla (Valencia)
mail to: ventas@rchagen.com

For general information on our whole product range, explore our websites at: www.exo-terra.com or www.hagen.com.

Distributed by:

Canada: Rolf C. Hagen Inc., Montreal, QC H9X 0A2
U.S.A.: Rolf C. Hagen (U.S.A.) Corp., Mansfield MA. 02048
U.K.: Rolf C. Hagen (U.K.) Ltd. Castleford, W. Yorkshire WF10 5QH
Germany: HAGEN Deutschland GmbH & Co. KG,
Lehmweg 99-105, 25488 Holm
France: Hagen France S.A. PARISUD 4 – Bd. Jean Monnet, F-77388 Combs la Ville.

Turtle Filter FX-350

Notice d'utilisation



Nous vous remercions d'avoir acheté le filtre Exo Terra® pour bacs à tortues. Veuillez lire ce mode d'emploi soigneusement avant d'utiliser et de faire fonctionner l'appareil selon les instructions fournies pour le maximum de sécurité et de rendement. Nous vous recommandons de garder ce mode d'emploi à portée de la main pour référence future.

- **Idéal pour les bacs à tortues grands, les paludariums et les aquaterrariums**
- **Système de filtration réduisant les odeurs**
- **Technologie éprouvée, rendement équilibré et haute efficacité**
- **Double chambre de filtration**

Lire complètement le mode d'emploi avant d'installer et de faire fonctionner.

IMPORTANTES CONSIGNES DE SÉCURITÉ

AVERTISSEMENT : Pour éviter toute blessure, il faut observer des mesures de sécurité de base, y compris celles qui suivent.

- 1. LIRE ET RESPECTER TOUTES LES CONSIGNES DE SÉCURITÉ** avant usage et tous les avis importants apparaissant sur l'appareil. Manquer à ces précautions peut entraîner des situations dangereuses ou endommager l'appareil.
- 2. DANGER -** Afin d'éviter tout risque de choc électrique du fait que cet appareil est utilisé avec de l'eau, il faut faire particulièrement attention. Aussi, pour chacune des situations décrites ci-dessous, ne pas essayer de réparer l'appareil soi-même; le retourner plutôt à un service de réparation autorisé ou le jeter.
- A. Si l'appareil tombe dans l'eau, NE PAS tenter de l'attraper.** Si d'abord le débrancher et ensuite le retirer. Si des pièces électriques de l'appareil se mouillent, débrancher immédiatement l'appareil.
- B. Examiner attentivement l'appareil après l'installation.** Il ne faut pas le brancher en présence d'eau sur des pièces qui ne doivent pas être mouillées.
- C. Ne pas faire fonctionner un appareil dont la fiche ou le cordon est endommagé, qui ne fonctionne pas correctement ou qui est tombé ou a été endommagé d'une manière quelconque.** Le cordon d'alimentation de l'appareil ne peut pas être remplacé; s'il est endommagé, il faut jeter l'appareil. Ne jamais couper le cordon.
- D. Afin d'éviter que la fiche ou la prise de courant de l'appareil**

se mouille, placer l'appareil à côté d'une prise de courant murale et faire en sorte que l'eau ne s'égoutte ni sur cette prise ni sur la fiche. Une « boucle d'égouttement » doit être formée par l'utilisateur pour chaque cordon d'alimentation branchant un appareil électrique, destiné à un aquaterrarium, à une prise de courant. La « boucle d'égouttement »

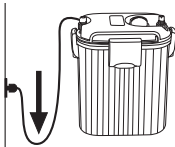

est la partie du cordon qui se trouve sous la prise de courant, ou le raccord si une rallonge est utilisée, et qui empêche l'eau de glisser le long du cordon et d'entrer en contact avec la prise de courant. Si la fiche ou la prise de courant se mouille, NE PAS débrancher l'appareil. Mettre d'abord hors circuit le fusible ou le disjoncteur qui fournit l'électricité à l'appareil et alors le débrancher. Vérifier qu'il n'y a pas d'eau dans la prise.

- Cet appareil ne doit pas être utilisé par des personnes (y compris des enfants) aux capacités physiques, sensorielles ou mentales réduites, ou qui manquent d'expérience et de connaissance, à moins qu'elles soient placées sous la supervision d'une personne chargée de leur sécurité ou qu'elles en aient reçu les directives nécessaires à l'utilisation de cet appareil. Toujours surveiller les enfants pour les empêcher de jouer avec cet appareil.
- Toujours débrancher l'appareil lorsqu'il n'est pas utilisé, avant d'ajouter ou de retirer des pièces et avant d'en effectuer le nettoyage. Ne jamais tirer sur le cordon d'alimentation pour débrancher l'appareil; prendre la fiche elle-même puis débrancher en la retirant de la prise.
- Afin d'éviter les blessures, ne pas toucher de pièces mobiles ou chaudes telles que chauffe-eau, couronne, ampoules, etc.
- Ne pas employer un appareil pour un usage autre que celui pour lequel il a été prévu (c.-à-d. ne pas utiliser cet appareil dans des piscines, des jardins aquatiques, des salles de bains ou dans tout autre cas où des personnes sont dans l'eau). L'emploi de fixations ni recommandées ni vendues par le fabricant de l'appareil peut être source de situations dangereuses.
- Ne pas installer ni ranger l'appareil où il sera exposé aux intempéries ou à des températures sous le point de congélation.
- S'assurer qu'un appareil monté sur un aquaterrarium est solidement installé avant de le faire fonctionner.
- Lire et suivre toutes les notices importantes apparaissant sur cet appareil.
- Si une rallonge électrique est nécessaire, vérifier qu'elle est d'un calibre suffisant. Un cordon électrique de moins d'ampères ou de watts que l'appareil peut surchauffer. Il faut s'assurer de placer le cordon d'alimentation de façon à éviter qu'on tire sur la rallonge ou qu'on trébuché dessus.

CONSERVER LE PRÉSENT MODE D'EMPLOI.

Seule l'observation rigoureuse de ces directives concernant l'installation, l'électricité et l'entretien assurera l'utilisation sûre et efficace de ce filtre.

AVERTISSEMENT

- Le filtre Exo Terra® pour bacs à tortues est conçu pour usage domestique et à l'intérieur seulement, et la température de l'eau ne doit pas dépasser 35 °C (95 °F). Ce filtre n'est pas conçu pour être utilisé avec des matières corrosives, inflammables ou des liquides autres que l'eau; leur utilisation est déconseillée.
- S'assurer que le voltage de la source d'électricité principale correspond à celui indiqué sur l'étiquette de l'article.
- Avant de brancher l'appareil à la source d'électricité, s'assurer que le cordon et l'appareil même ne sont pas endommagés.

Installation (Voir illustrations à la page 44)

Attention - Toujours débrancher tous les appareils de l'aquaterrarium, à l'intérieur comme à l'extérieur de celui-ci, avant de mettre les mains dans l'eau ou de procéder à l'entretien d'équipement.

- Le filtre Exo Terra® pour bacs à tortues peut être placé juste à côté de l'aquaterrarium ou suspendu à l'extérieur de celui-ci au moyen du support de montage fourni à cet effet. Si l'on a recours au support de montage, utiliser la pièce de réglage ou ajuster sa hauteur pour suspendre le filtre. Il est très important que le filtre soit placé dans une position verticale pour qu'il fonctionne bien.
- Tirer les 4 loquets vers l'extérieur pour déloger le couvercle du filtre. Tirer le couvercle du filtre vers le haut pour l'enlever. Retirer les paniers du filtre et rincer à fond les masses filtrantes à l'eau courante. Après les avoir rincés, remettre les paniers en place (voir l'illustration intitulée Remplacer les masses filtrantes). Pour nettoyer la couronne du filtre, enlever la boîte de la pompe (située sous le couvercle du filtre). Sortir la couronne de son cavité et la rincer sous l'eau courante. Examiner le cavité de la couronne et le rincer au besoin pour en déloger toute accumulation de matière. Remettre la couronne en place et réassembler la boîte de la pompe.
- Remplacer le couvercle du filtre sur le dessus de la pompe, en s'assurant que les 4 loquets du couvercle sont en position Open (tirés vers l'extérieur). Pousser fermement vers le bas pour vous assurer que le couvercle du filtre est bien remis en place et bien refermer les 4 loquets; on entend alors leur dé clic.
- S'assurer que les écrous installés sur les embouts mâlés (situés sur le dessus du couvercle) sont bien vissés jusqu'au fond avant de connecter les tubes. Bien raccorder les tubes sur les embouts mâlés en les poussant le plus loin possible. Revisser ensuite chaque écrou vers le haut pour qu'il touche au tube et empêche les fuites d'eau.
- Ouvrir le réservoir (sur le dessus du couvercle du filtre), en tournant son bouchon en sens inverse des aiguilles d'une montre, et le remplir d'eau. Pour le refermer, le revisser dans le sens des aiguilles d'une montre jusqu'à ce qu'il y ait un son de dé clic qui se produise.
- Installer le filtre. NE PAS le brancher.
- Installer le tube d'entrée d'eau à la verticale à l'intérieur de l'aquaterrarium et presser fermement sur les ventouses pour s'assurer qu'elles adhèrent bien à la paroi de verre. Installer le tube diffuseur à l'horizontale dans l'aquaterrarium en pressant fermement sur les ventouses pour s'assurer qu'elles aussi adhèrent bien à la paroi de verre. Raccorder le tube d'entrée d'eau et le tube diffuseur au filtre en revissant les écrous (à l'extrémité des tubes) vers le haut

de façon à ce qu'ils soient appuyés sur les tubes et les maintiennent en place.

8. Avant le branchement, s'assurer que les tubes ne sont ni pliés ni entortillés. Pour obtenir le meilleur rendement qui soit, placer le filtre à la verticale et à la même hauteur que l'aquarium. Brancher le filtre.

Entretien

NOTE : Négliger d'entretenir le filtre peut causer une panne et annuler votre garantie.

Afin d'éviter de se blesser, débrancher tout appareil électrique dont on ne se sert pas, avant d'ajouter ou d'enlever quelque élément ou pièce ou avant le nettoyage. Le boîtier du moteur est hermétiquement fermé et ne requiert ni lubrification ni entretien. Tirer les 4 loquets vers l'extérieur pour dégager le couvercle de la cuve du filtre en le tirant vers le haut.

Couronne :

Le couvercle de la couronne, bien qu'autonettoyant, requiert un entretien régulier pour enlever la saleté, les dépôts visqueux et les débris, s'assurer ainsi de son bon fonctionnement et prolonger la durée de vie du filtre. La couronne et son cavité (la cavité où loge la couronne) doivent être nettoyés au moins une fois par mois, sinon plus, s'il y a lieu.

Pour accéder à la couronne, enlever la chambre de la pompe (dans le couvercle intérieur du couvercle du filtre) en tirant vers le bas. Enlever le couvercle de la couronne et empoigner les lames de la couronne pour retirer la couronne même. La rincer sous l'eau courante et utiliser une brosse au besoin pour bien nettoyer de toute trace de saleté, de dépôt visqueux et de débris la couronne ainsi que son cavité. Remette la couronne dans son cavité; réassembler la chambre de la pompe.

Note :

Si l'eau utilisée est dure, faire fonctionner le filtre pendant quelques minutes en utilisant une solution moitié-moitié d'eau et de vinaigre pour en dissoudre le calcium et les autres dépôts de minéraux avant de réinstaller dans l'aquarium.

Masses filtrantes :

Note : Comme l'eau du robinet ou d'un puits contient des produits chimiques, ceux-ci pourraient s'avérer dangereux pour les reptiles et les amphibiens; aussi est-il déconseillé de les utiliser pour rincer la mousse ou d'autres masses filtrantes. Par précaution, la mousse doit toujours être rincée dans de l'eau déchlorée. Pour en obtenir, remplir un contenant d'eau, puis la traiter au moyen d'un neutralisant de produits chimiques, tel Aquatize Ex Terra®. Une fois l'eau déchlorée, rincer la mousse. (Note : Ce procédé est également conseillé au moment de remplacer la mousse par une nouvelle.)

Les masses filtrantes (blocs de mousse, cartouche de polyester/charbon) doivent être remplacées toutes les 6 à 8 semaines pour s'assurer du fonctionnement adéquat du filtre, sinon plus souvent, au besoin.

Mousse filtrante grossière : Retirer le panier de filtration et en enlever le couvercle en le faisant glisser. Retirer les cartouches de mousse filtrante grossière et les rincer à fond, jusqu'à ce que toute trace de saleté, de vase et de dépôt soit enlevée. Bien nettoyer le panier de filtration avec de l'eau tiède (non pas chaude). N'utiliser

AUCUN détergent NI solvant! Remettre les cartouches de masse filtrante en place ainsi que le couvercle sur le panier de filtration. On peut se procurer des cartouches de masses filtrantes (PT3636) de rechange dans une animalerie ou chez un détaillant.

Mousse fine : Retirer le panier de filtration et en enlever le couvercle en le faisant glisser. Retirer et jeter la mousse filtrante fine. Bien nettoyer le panier de filtration avec de l'eau tiède (non pas chaude). N'utiliser AUCUN détergent NI solvant! Placer la mousse filtrante fine de rechange dans le panier de filtration. Se procurer des cartouches de mousse filtrante fine (PT3635) de rechange à une animalerie ou chez un détaillant.

Double cartouche de charbon : Retirer le panier de filtration et en enlever le couvercle en le faisant glisser. Retirer et jeter les cartouches de charbon. Bien nettoyer le panier de filtration avec de l'eau tiède (non pas chaude). N'utiliser AUCUN détergent NI solvant! Placer les cartouches de rechange dans le panier de filtration. Se procurer des cartouches de charbon (PT3638) de rechange à une animalerie ou chez un détaillant.

Cartouche réduisant les odeurs : Retirer le panier de filtration et en enlever le couvercle en le faisant glisser. Ôter et jeter la cartouche réduisant les odeurs. Bien nettoyer le panier de filtration avec de l'eau tiède (non pas chaude). N'utiliser AUCUN détergent NI solvant! Placer la cartouche de rechange réduisant les odeurs dans le panier de filtration. Se procurer des cartouches de résine réduisant les odeurs (PT3639) de rechange à une animalerie ou chez un détaillant. Nettoyer le récipient et sa cloison avec de l'eau tiède (non pas chaude). N'utiliser AUCUN détergent NI solvant. Remettre les paniers de filtration dans le récipient.

Replacer le couvercle du filtre sur le dessus de la pompe, en s'assurant que les 4 loquets du couvercle sont en position 'Open' (vers l'extérieur). Pousser vers le bas fermement pour vous assurer que le couvercle du filtre est bien remis en place et bien refermer les 4 loquets; on entend alors leur dé clic.

Ouvrir le réservoir, en dévissant le bouchon, et le remplir d'eau. Remettre le bouchon en place en le vissant dans le sens des aiguilles d'une montre pour le verrouiller.

Traitement de l'eau : Il faut utiliser le supplément liquide Bioatize Aquatize Ex Terra® pour terrariums (PT1979, vendu séparément) afin de se débarrasser des métaux lourds et du chlore.

Un conseil : L'ajout du supplément liquide Bioatize Ex Terra® (PT1989, vendu séparément) contribuera à ce que l'eau demeure propre plus longtemps, à obtenir des résultats optimaux en matière de filtration, à favoriser la prolifération de bactéries bénéfiques ainsi qu'à réduire les odeurs associées à la décomposition des déchets.



RECYCLAGE

Cet article porte le symbole de la collecte sélective des déchets d'équipements électriques et électroniques (DEEE), ce qui signifie qu'on doit éliminer ce produit conformément à la directive européenne 2002/96/EC afin de le recycler ou de le désassembler pour minimiser ses répercussions sur l'environnement. Vérifier auprès d'agences locales pour l'environnement afin d'obtenir les instructions relatives à l'élimination des déchets ou apporter dans le point de collecte agréé d'un conseil officiel reconnu. Les produits électroniques non compris dans le processus de collecte sélective sont potentiellement dangereux pour l'environnement et la santé humaine en raison de la présence de substances dangereuses.

GARANTIE

Le produit est garanti contre tout défaut de matériaux et de fabrication pour une période de deux ans à partir de la date d'achat. La garantie est valide uniquement avec une preuve d'achat. La garantie est limitée à la réparation ou au remplacement de l'article et exclut tout dommage ou perte relative à d'autres objets ou à des animaux. La garantie ne couvre pas l'usure normale de pièces telles que la couronne. La garantie ne couvre pas non plus un filtre qui n'a été ni nettoyé ni entretenu régulièrement et correctement. Cette garantie est valide seulement dans des conditions normales de fonctionnement pour lesquelles l'appareil a été conçu. Elle exclut tout dommage causé par un usage excessif, une installation incorrecte, la négligence ou la modification de l'appareil. Pour le service sous garantie ou pour des pièces de rechange, prendre contact avec votre détaillant d'animalerie locale ou écrire au représentant de votre pays. Cette garantie ne porte pas atteinte à vos droits prévus par la loi.

NOTE : Négliger de nettoyer régulièrement et d'entretenir le filtre peut causer une panne et annuler votre garantie. Veuillez vous conformer à toutes les directives d'entretien avant de retourner le filtre chez votre détaillant.

Service

Si vous avez des problèmes ou des questions se rapportant au fonctionnement de cet appareil, veuillez nous permettre de vous aider avant de le retourner chez votre détaillant. Bien que la plupart des problèmes puissent rapidement être réglés en vous rendant chez votre détaillant, il peut arriver que ce ne soit pas le cas; veuillez alors lui retourner l'appareil accompagné de la preuve d'achat pour remplacer celui-ci dans le délai de deux ans prévu dans la garantie. Lorsque vous téléphonez (envoyez un courriel ou écrivez) ayez à portée de la main tous les renseignements pertinents comme le numéro de modèle ou le numéro des pièces et tâchez de décrire la nature du problème.

Service à la clientèle et Service de réparations autorisé sous garantie:

France :

Hagen France S.A. PARISUD 4 – Bd. Jean Monnet,
F-77388 Combs la Ville.
Service à la clientèle: (+33) 01-64881418
Du lundi au jeudi : 9H00-12H30 et 13H30 –17H00.
Le vendredi : 9H00-12H30
Service.client-France@rchagen.com

Allemagne:

HAGEN Deutschland GmbH & Co. KG, Lehmweg 99-105, 25488 Holm
Service-Hotline: +49 (0) 4103 / 960-2000
Montag – Freitag von 9:00 – 16:00 Uhr
E-Mail an: kundenservice@rchagen.com

Espagne:

Rolf C Hagen España, S.A. Avda de Beniparrell 11 y 13, P.I. L'Alteró,
46060 Silla (Valencia)
ventas@rchagen.com

Pour de l'information générale sur notre gamme complète de produits, visitez nos sites Web au www.exo-terra.com ou au www.hagen.com.

Distribué par :

Canada: Rolf C. Hagen Inc., Montreal, QC H9X 0A2
É.-U.: Rolf C. Hagen (U.S.A.) Corp., Mansfield MA, 02048
GB: Rolf C. Hagen (U.K.) Ltd. Castleford, W. Yorkshire WF10 5QH
Allemagne: HAGEN Deutschland GmbH & Co. KG,
Lehmweg 99-105, 25488 Holm
France: Hagen France S.A. PARISUD 4 – Bd. Jean Monnet,
F-77388 Combs la Ville.

Turtle Filter FX-350

Gebrauchsanleitung



Vielen Dank für den Kauf des Exo Terra® Aussenfilter. Bitte lesen Sie diese Gebrauchsanleitung sorgfältig durch, bevor Sie den Turtle Filter in Betrieb nehmen. Für die maximale Sicherheit und Leistung müssen Sie den Turtle Filter gemäß diesen Anleitungen betreiben. Wir empfehlen Ihnen, diese Gebrauchsanleitung aufzubewahren.

- **Ideal für Größere Schildkrötenbecken, Paludarien oder Aqua-Terrarien**
- **Geruchsreduzierendes Filtersystem**
- **Bewährte Technologie, verlässliche Leistung und hocheffizient**
- **Doppelte Filterkammer**

Lesen Sie diese Anleitungen, bevor Sie den Aussenfilter aufbauen und in Betrieb nehmen.

WICHTIGE SICHERHEITSAUWEISUNGEN

WARNUNG – Zum Schutz gegen Verletzungen müssen grundlegende Sicherheitsmaßnahmen eingehalten werden, einschließlich der folgenden:

1. **LESEN UND BEFOLGEN SIE VOR DEM GEBRAUCH ALLE SICHERHEITSAUWEISUNGEN** und alle wichtigen Hinweise auf dem Gerät. Die Unterlassung dessen kann zu unsicheren Bedingungen oder Schäden am Gerät führen.
2. **GEFAHR** – Um mögliche Stromschläge zu vermeiden, ist besondere Vorsicht geboten, da Wasser bei der Verwendung dieser Ausstattung erforderlich ist. Versuchen Sie in keiner der folgenden Situationen selbst eine Reparatur; senden Sie das Gerät an eine autorisierte Serviceeinrichtung zur Reparatur oder entsorgen Sie das Gerät.
- A. Wenn das Gerät ins Wasser fällt, NICHT danach greifen! Ziehen Sie zuerst den Stecker heraus und nehmen Sie es dann aus dem Wasser. Falls elektrische Komponenten des Gerätes nass werden, trennen Sie das Gerät unverzüglich vom Stromnetz.
- B. Untersuchen Sie das Gerät nach der Installation sorgfältig. Es darf nicht eingesteckt sein, falls sich Wasser auf Teilen befindet, die nicht nass werden dürfen.
- C. Betreiben Sie ein Gerät nicht, wenn das Stromkabel oder der Stecker beschädigt ist, oder wenn es gestört ist oder gefallen oder auf andere Art und Weise beschädigt ist. Das Stromkabel dieses Gerätes kann nicht ausgetauscht werden: wenn das Kabel beschädigt ist, muss das Gerät entsorgt werden. Das Kabel niemals abschneiden.

- D. Um die Möglichkeit zu vermeiden, dass der Gerätestecker oder die Steckdose nass werden, positionieren Sie die Tankeinheit und Ständer auf eine Seite einer Wandsteckdose, um zu verhindern, dass Wasser auf die Steckdose oder den Stecker tropft. Eine Tropfleitung sollte vom Benutzer für jedes Kabel angebracht werden, das ein Terrariumgerät mit einer elektrischen Steckdose verbindet.

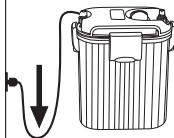

- Die Tropfleitung ist der Teil des Kabels unter der Ebene der Steckdose oder des Steckers, wenn ein Verlängerungskabel verwendet wird, um zu verhindern, dass Wasser entlang dem Kabel fließt und in Kontakt mit der Steckdose kommt. Wenn der Stecker oder die Steckdose nass werden, das Kabel NICHT trennen. Trennen Sie die Sicherung oder den Lasttrennschalter, der das Gerät mit Strom versorgt. Dann Stecker herausziehen und prüfen, ob Wasser in der Steckdose vorhanden ist.
3. Dieses Gerät ist nicht für die Verwendung von Personen mit verminderten physischen sensorischen oder geistigen Fähigkeiten oder einem Mangel an Erfahrung oder Wissen (einschließlich Kinder) bestimmt, außer wenn eine für deren Sicherheit verantwortliche Person sie beaufsichtigt oder ihnen Anweisungen zur Verwendung des Geräts erteilt hat. Kinder müssen beaufsichtigt werden, um zu gewährleisten, dass sie nicht mit dem Gerät spielen.
4. Ziehen Sie den Gerätestecker stets aus der Steckdose, wenn das Gerät nicht verwendet wird, bevor Sie Teile wegnehmen oder hinzufügen, sowie vor der Reinigung. Ziehen Sie niemals am Kabel, um es aus der Steckdose zu ziehen. Nehmen Sie den Stecker und ziehen Sie vorsichtig daran, um ihn vom Stromnetz zu trennen.
5. Um Verletzungen zu vermeiden, berühren Sie keine beweglichen oder heißen Teile, wie beispielsweise Heizelemente, Verdichter, Lampenkolben oder ähnliches.
6. Verwenden Sie ein Gerät nicht für andere Zwecke als den, für den sie bestimmt sind (z.B. nicht in Schwimmbädern, Gartenteichen, Badezimmern oder in anderen Situationen verwendet, in denen sich Menschen im Wasser befinden). Die Verwendung von Zusätzen, die vom Gerätehersteller nicht empfohlen oder verkauft werden, kann unsichere Bedingungen verursachen.
7. Installieren oder lagern Sie das Gerät nicht an Stellen, an denen es der Witterung und Temperaturen unter dem Gefrierpunkt ausgesetzt ist.
8. Sorgen Sie dafür, dass ein auf einem Tank montiertes Gerät sicher installiert ist, bevor Sie es in Betrieb nehmen.
9. Lesen und befolgen Sie sämtliche wichtigen Hinweise auf dem Gerät.
10. Wenn ein Verlängerungskabel notwendig ist, muss ein Kabel mit richtiger Dimensionierung verwendet werden. Ein Kabel, das für weniger Ampere oder Watt dimensioniert ist als die Gerätedimensionierung, kann sich überhitzen. Das Kabel muss vorsichtig angebracht werden, damit niemand darüber stolpert oder daran zieht.

BEWAHREN SIE DIESE ANWEISUNGEN AUF

Nur die gewissenhafte Einhaltung dieser Installations-, Elektro- und Wartungsrichtlinien wird eine sichere und effiziente Nutzung dieses Gerätes gewährleisten.

ACHTUNG

1. Der Exo Terra® Schildkrötenfilter ist lediglich zur Verwendung im Haushalt und nicht im Freien bestimmt, und zwar mit Wasser, das eine Temperatur von 35°C / 95°F nicht überschreitet. Dieser Filter wird nicht für die Verwendung mit korrosiven oder entflammbaren Verbundstoffen oder Flüssigkeiten mit anderen Eigenschaften als Wasser empfohlen.
2. Stellen Sie sicher, dass die Voltzahl des Stromnetzes der Voltzahl entspricht, die am Etikett des Gerätes angegeben ist.
3. Sorgen Sie vor dem Anschluss an das Stromnetz dafür, dass das Kabel und das Gerät unbeschädigt sind.

Installation (Siehe die Abbildungen auf Seite 44)

Achtung - Ziehen Sie stets alle elektrischen Ausstattungen aus der Steckdose, die innerhalb oder außerhalb des Tanks installiert sind, bevor Sie Ihre Hände in das Wasser geben oder Wartungsarbeiten ausführen.

1. Der Exo Terra® Schildkrötenfilter kann entweder neben dem Terrarium platziert oder mit dem mitgelieferten Haltebügel auf der Außenseite des Terrariums aufgehängt werden. Bei Verwendung des Haltebügels verwenden Sie die Einstellvorrichtung oder passen Sie die Höhe des Haltebügels an, um das Gerät in einer vertikalen Position aufzuhängen. Es ist äußerst wichtig für den ordnungsgemäßen Betrieb des Filters, dass er vertikal positioniert ist.
2. Ziehen Sie die 4 Abdeckungssperren heraus, um die Filterabdeckung freizugeben. Filterabdeckung nach oben ziehen, um sie vom Pumpenabschnitt zu entfernen. Entfernen Sie die Filterkörbe, und spülen Sie die Filterträger gründlich mit klarem Wasser. Geben Sie die Filterkörbe nach dem Spülen wieder an ihren Platz (siehe „Austausch der Filterträger“ für die korrekte Position). Zur Reinigung des Pumpenflügelrades: Entfernen Sie die Pumpenkammer (auf der Unterseite der Filterabdeckung). Nehmen Sie das Flügelrad aus dem Flügelradgehäuse und spülen Sie es unter fließendem Wasser. Überprüfen Sie das Flügelradgehäuse auf Fremdkörper, und spülen Sie ihn nötigenfalls. Geben Sie das Flügelrad wieder zurück und bauen Sie die Pumpenkammer wieder zusammen.
3. Geben Sie die Filterabdeckung wieder auf den Pumpenabschnitt, und sorgen Sie dafür, dass sich die 4 Abdeckungssperren in der Position „offen“ befinden (nach außen gerichtet). Fest nach unten drücken, um sicherzustellen, dass die Filterabdeckung auf dem Pumpenabschnitt einrastet und die 4 Abdeckungssperren schließen, bis sie in ihrer Position einrasten.
4. Prüfen Sie, dass die Klemmmuttern auf den Eingangs-/Ausgangs-Zapfen (auf der Oberseite der Filterabdeckung) bis zur Unterseite der Zapfen verschraubt sind, bevor Sie die Rohrleitungen anbringen. Befestigen Sie die Rohrleitung an den Zapfen, indem Sie die Rohrleitung auf den Zapfen drücken, bis zum obersten Gewinde. Dann schrauben Sie die Klemmutter nach oben, um die Rohrleitungen auf dem Zapfen zu komprimieren und zu dichten.
5. Drehen Sie die Behälterkappe zum Öffnen gegen den Uhrzeigersinn (auf der Oberseite der Filterabdeckung) und füllen

Sie den Behälter vollständig mit Wasser. Zum Schließen drehen Sie Kappe im Uhrzeigersinn, bis sie einrastet.

6. Installieren Sie den Filter in Position. NICHT einstecken.
7. Installieren Sie das Eingangs-Syphonrohr in vertikaler Position auf der Innenseite des Behälters, und drücken Sie fest auf die Saugnapf, damit diese am Glas haften bleiben. Befestigen Sie das Eingangs-Syphonrohr und den Sprühbalken an der Filterleitung, indem Sie die Klemmutter (am Ende der Rohrleitung) nach oben schrauben, um die Rohrleitung zu komprimieren und abzudichten.
8. Bevor Sie den Stecker in die Steckdose stecken, sorgen Sie dafür, dass sich keine Biegungen oder Knicke in der Leitung befinden. Zur Erzielung der besten Leistung wird empfohlen, den Filter in aufrechter vertikaler Position zu platzieren, auf derselben Ebene wie der Tank. Den Filter einstecken.

Wartung

HINWEIS: Wenn der Filter nicht gewartet wird, kann dies zu Schäden an der Einheit führen. Ihr Gewährleistungsanspruch erlischt dadurch.

Um Verletzungen zu vermeiden, ziehen Sie stets alle Geräte aus der Steckdose, wenn Sie diese nicht verwenden, bevor Sie Teile anbringen oder entfernen, sowie vor der Reinigung. Der Motor ist hermetisch abgedichtet, und erfordert keine Schmierung oder Wartung.

Ziehen Sie die 4 Abdeckungssperren nach außen, um die Filterabdeckung freizugeben. Die Filterabdeckung nach oben ziehen und vom Pumpenabschnitt entfernen.

Flügelrad:

Das Flügelradgehäuse erfordert trotz seiner selbstreinigenden Eigenschaft regelmäßige Wartung zur Entfernung von Schmutz, Schleim und Ablagerungen, um einen reibungslosen Betrieb zu gewährleisten und die Lebensdauer des Filters zu verlängern. Das Flügelrad und das Flügelradgehäuse (wo sich das Flügelrad befindet) sollten mindestens einmal monatlich gereinigt werden, und nötigenfalls häufiger. Um Zugriff zum Flügelrad zu bekommen, entfernen Sie die Pumpenkammer (die sich auf der Unterseite der Filterabdeckung befindet), indem Sie diese nach unten ziehen. Entfernen Sie die Abdeckung des Flügelrades und nehmen Sie die Flügel des Flügelrades, um das Flügelrad herauszuziehen. Spülen Sie das Flügelrad unter fließendem Wasser und verwenden Sie nötigenfalls eine Bürste, um das Flügelrad und das Flügelradgehäuse zu reinigen und Schleim, Schmutz oder Ablagerungen zu entfernen. Geben Sie das Flügelrad wieder in das Flügelradgehäuse. Bringen Sie die Flügelradabdeckung wieder an, und danach die Pumpenkammer.

Anmerkung:

Wenn Sie hartes Wasser haben, lassen Sie den Filter einige Minuten in einer 50/50-Lösung aus Wasser und Essig laufen, damit Kalk- und Mineralablagerungen entfernt werden, bevor Sie den Filter wieder am Tank installieren.

Filterträger:

Anmerkung: Es wird nicht empfohlen, den Schaum oder andere Filterträger direkt in Leitungs- oder Brunnenwasser zu spülen, da das Wasser Chemikalien enthält, die für Reptilien und Amphibien unsicher sind. Als Vorsichtsmaßnahme sollte der Schaum stets in entchlortem Wasser gespült werden. Zu diesem Zweck füllen Sie

einen Behälter mit Wasser und behandeln das Wasser dann mit einem Wasserverbesserer, wie beispielsweise Exo Terra® Aquatize, um die Chemikalien zu neutralisieren. Sobald das Wasser entchlorf wurde, können Sie den Schaum abspülen. (Anmerkung: Dieses Verfahren wird auch beim Ersetzen mit neuem Schaum empfohlen). Filterträger (Schaum, Karbonpads) sollten alle 6-8 Wochen ausgetauscht werden, um einen ordnungsgemäßen Betrieb des Filters zu gewährleisten, nötigenfalls öfter.

Grober Schaum: Entfernen Sie den Filterkorb und schieben Sie die Oberseite ab. Entfernen Sie die groben Schaumeinsätze und spülen Sie gründlich, bis der gesamte Schmutz, Schlamm und Abfall entfernt ist. Reinigen Sie den Filterkorb gründlich mit klarem warmem (nicht heißem) Wasser. Verwenden Sie KEINE Reinigungs- oder Lösungsmittel! Geben Sie die groben Schaumeinsätze wieder in ihre Position und schieben Sie die Oberseite wieder auf den Filterkorb. Ersatz-Grobschaumeinsätze sind bei Ihrem Tierfachhandel oder Einzelhandel (PT3636 Coarse Foam Cartridge) erhältlich.

Feiner Schaumstoff: Entfernen Sie den Filterkorb und schieben Sie die Oberseite ab. Entfernen und entsorgen Sie den feinen Schaumstoffersatz. Reinigen Sie den Filterkorb gründlich mit sauberem, warmem (nicht heißem) Wasser. Verwenden Sie KEINE Reinigungs- oder Lösungsmittel! Setzen Sie den feinen Ersatzschaumstofffilter in den Filterkorb ein. Ersatzfein Schaumstoffersatz sind bei Ihrem Tierfachhandel oder Einzelhandel (PT3635 Fine Foam) erhältlich.

Doppelaktivkohleinsätze: Entfernen Sie den Filterkorb und schieben Sie die Oberseite ab. Entfernen und entsorgen Sie die Aktivkohleinsätze. Reinigen Sie den Filterkorb gründlich mit sauberem, warmem (nicht heißem) Wasser. Verwenden Sie KEINE Reinigungs- oder Lösungsmittel! Ersetzen Sie die Aktivkohleinsätze in den Filterkorb durch neue. Ersatz-Aktivkohleinsätze sind bei Ihrem Tierfachhandel oder Einzelhandel (PT3638 Dual Carbon Pads) erhältlich.

Geruchsreduzierende Harzeinsätze: Nehmen Sie den Filterkorb heraus und schieben Sie die Oberseite ab. Entfernen und entsorgen Sie den geruchsreduzierenden Einsatz. Reinigen Sie den Filterkorb gründlich mit sauberem, warmem (nicht heißem) Wasser. Verwenden Sie KEINE Reinigungs- oder Lösungsmittel! Setzen Sie denn geruchsreduzierenden Ersatzersatz ein. Geruchsreduzierende Ersatzharzeinsätze erhalten Sie bei Ihrem örtlichen Zoofachhändler (PT3639 Harzeinsätze). Reinigen Sie den Filterkorb gründlich mit klarem warmem (nicht heißem) Wasser. Verwenden Sie KEINE Reinigungs- oder Lösungsmittel!

Reinigen Sie den Kanister und den Teiler gründlich mit klarem warmem (nicht heißem) Wasser. Verwenden Sie KEINE Reinigungs- oder Lösungsmittel! Geben Sie die Filterkörbe wieder in den Kanister. Geben Sie die Filterabdeckung auf den Pumpenabschnitt und sorgen Sie dafür, dass sich die 4 Abdeckungssperren in „geöffneter“ Position befinden (nach außen). Fest nach unten drücken, um zu gewährleisten, dass die Filterabdeckung auf dem Pumpenabschnitt aufliegt, und schließen Sie die 4 Abdeckungssperren, bis sie in ihrer Position einrasten.

Öffnen Sie die Behälterkappe und füllen Sie den Behälter mit klarem

Wasser. Geben Sie die Kappe wieder zurück und drehen Sie diese im Uhrzeigersinn, bis sie einrastet.

Wasserbehandlung: Das Wasser sollte mit Exo Terra® Aquatize Terrarium Water Conditioner (PT1979, gesondert erhältlich) behandelt werden, um Chlor und Schwermetalle zu entfernen. **Tipp:** Die Hinzufügung von Exo Terra® Biotize Biological Waste Degradar (PT1909, gesondert erhältlich) wird helfen, das Wasser länger sauber zu halten, optimale Filterergebnisse zu bieten, und die notwendigen vorteilhaften Bakterien zu fördern sowie Gerüche in Zusammenhang mit verderblichem Abfall zu reduzieren.



RECYCLING:

Dieses Symbol steht für die getrennte Entsorgung von elektrischen und elektronischen Artikeln (WEEE). Das bedeutet, dass diese Produkte gemäß der europäischen Richtlinie 2002/96/EC recycelt oder demontiert werden müssen, um Umweltschäden zu minimieren.

Wenden Sie sich für weitere Informationen an die zuständigen Behörden. Elektronische Produkte, die nicht der Abfalltrennung unterzogen werden, sind potenziell gefährlich für die Umwelt und für die menschliche Gesundheit, da sie gefährliche Substanzen enthalten können.

GARANTIE

Dieses Produkt hat eine uneingeschränkte Garantie auf Mängel in Material und Verarbeitung für die Dauer von zwei Jahren ab Kaufdatum. Diese Garantie ist nur unter Vorlage des Kaufbeleges gültig. Diese Garantie schließt Schäden an Personen oder Gegenständen aus. Diese Gewährleistung deckt nicht die normale Abnutzung der Teile wie zum Beispiel die Abnutzung des Flügelrades. Die Gewährleistung bezieht sich ebenfalls nicht auf Filter, die nicht regelmäßig und ordnungsgemäß gereinigt und gewartet wurden. Ausgeschlossen sind außerdem alle Schäden, die durch unsachgemäße Verwendung oder Missbrauch des Turtle Filters verursacht wurden. Diese Garantie bezieht sich nur auf Einheiten, die im Haushalt verwendet wurden. Diese Gewährleistung berührt keinerlei gesetzliche Ansprüche.

HINWEIS: Wenn der Filter nicht regelmäßig gereinigt und gewartet wird, kann dies zu Schäden an der Einheit führen. Ihr Gewährleistungsanspruch erlischt dadurch. Stellen Sie sicher, dass Sie sich an alle Wartungsanleitungen gehalten haben, bevor Sie den Filter im Falle eines Gewährleistungsanspruches an Ihren Händler zurückgeben.

Kundendienst

Sollten Sie im Hinblick auf den Gebrauch des Produktes Probleme oder Fragen haben, wenden Sie sich bitte zuerst an Ihren Exo Terra®-Fachhändler. Häufig können Probleme und Fragen vom Fachhändler geklärt werden; falls dies jedoch einmal nicht der Fall sein sollte, übergeben Sie das Gerät bitte samt Kaufbeleg dem Fachhändler, damit es ersetzt wird. Wenn Sie unseren Kundendienst kontaktieren (telefonisch oder schriftlich), halten Sie bitte alle relevanten Informationen bereit, z. B. Modell-Nummer und/oder Teile-Nummern sowie Angaben zum Problem.

Kundendienst und autorisierter Reparatur-Service (Garantie):

Deutschland:

HAGEN Deutschland GmbH & Co. KG, Lehmweg 99-105, 25488 Holm
Service-Hotline: +49 (0) 4103 / 960-2000
Montag – Freitag von 9:00 – 16:00 Uhr
E-Mail an: kundenservice@rchagen.com

Weitere Informationen über unser gesamtes Produktsortiment erhalten Sie auf: www.exo-terra.com oder www.hagen.com.

Vertrieb durch:

Kanada: Rolf C. Hagen Inc., Montreal, QC H9X 0A2
U.S.A.: Rolf C. Hagen (U.S.A.) Corp., Mansfield MA, 02048
Vereinigtes Königreich: Rolf C. Hagen (U.K.) Ltd. Castleford, W.
Yorkshire WF10 5QH
Deutschland: HAGEN Deutschland GmbH & Co. KG,
Lehmweg 99-105, 25488 Holm
Frankreich: Hagen France S.A. PARISUD 4 – Bd. Jean Monnet,
F-77388 Combs la Ville.

Turtle Filter FX-350

Instrucciones
de Operación



Gracias por comprar el filtro para tortugas Exo Terra®. Por favor lea este manual cuidadosamente antes de usar y operar de acuerdo con las instrucciones proporcionadas para la máxima seguridad y rendimiento. Le recomendamos que mantenga este práctico manual para referencia en el futuro.

- Ideal para tortugueras grandes, paludarios o terrarios acuáticos
- Sistema de filtrado con reducción de olores
- Tecnología demostrada, rendimiento equilibrado y alta eficiencia
- Cámara de doble filtro

Lea las instrucciones cuidadosamente antes de la instalación y operación.

INSTRUCCIONES DE SEGURIDAD IMPORTANTES

AVISO: Para evitar accidentes, deberán observarse las precauciones básicas de seguridad, incluyendo las siguientes:

1. LEA Y SIGA TODAS LAS INSTRUCCIONES DE SEGURIDAD y todos los avisos importantes sobre el aparato antes de proceder a su uso. La omisión de esta advertencia podría resultar en condiciones de uso inseguras o en el deterioro del aparato.
2. PELIGRO – Ya que el uso de este equipo implica el contacto con agua, deberá prestar una atención especial para evitar posibles descargas eléctricas. No intente reparar la unidad en caso de producirse cualquiera de las situaciones siguientes; entregue el aparato en un centro de servicio autorizado o deshágase de él.
- A. Si el aparato cayera en el agua, ¡NO intente cogerlo! Desenchúfelo primero y cójalo después. Si algún componente eléctrico del aparato se mojará, desenchufe éste inmediatamente.
- B. Examine cuidadosamente el aparato tras su instalación. No lo enchufe si tuviera agua en zonas que no estén destinadas para entrar en contacto con agua.
- C. No manipule ningún aparato si éste presentara daños en el cable eléctrico o en la clavija, si no funcionara o si éste hubiera sufrido caídas o deterioros de cualquier tipo. El cable eléctrico de este aparato no puede ser sustituido: si el cable resultara dañado, el aparato deberá ser desechado. No intente cortar el cable bajo ningún concepto.
- D. Para evitar que la clavija del aparato o el enchufe pudieran mojarse, sitúe el tanque a un lado de un enchufe montado en

la pared, para así impedir que el agua pudiera salpicar el enchufe o la clavija. El usuario deberá instalar un lazo de goteo para cada cable que conectara el terrario a un enchufe eléctrico. El lazo de goteo es la parte del cable que se encuentra debajo del nivel del enchufe, o del conector en caso de utilizarse un cable alargador, para evitar que el agua pudiera deslizarse a lo largo del cable y entrar en contacto con el enchufe. Si la clavija o enchufe resultaran mojados, NO desconecte el cable. Desconecte el fusible o cortacircuitos que suministre la corriente al aparato. Después, desenchufe y examine la presencia de agua en el enchufe.

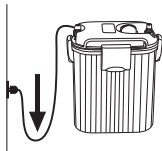

- Este aparato no ha sido creado para ser utilizado por personas (incluyendo niños) con una disminución de las capacidades físicas o mentales, o con falta de experiencia o conocimientos, a menos que éstas recibieran la vigilancia o instrucción de una persona responsable del uso seguro del aparato. Los niños deberán en todo caso recibir la vigilancia de un adulto para evitar que pudieran jugar con el aparato.
- Desenchufe siempre un aparato si éste no estuviera en uso y antes de colocar o retirar piezas de éste, y antes de limpiarlo. No tire nunca del cable para sacar la clavija del enchufe. Tome la clavija y tire de ella para desconectar.
- Para evitar daños, evite el contacto con piezas en movimiento o muy calientes, como calefactores, ventiladores, bombillas y similares.
- No use el aparato para otra finalidad que la que le corresponde (P. Ej., no usar en piscinas, estanques, cuartos de baño ni en otros medios acuáticos frecuentados por personas). El uso de accesorios que no sean recomendados o vendidos por el fabricante del aparato, puede originar condiciones de inseguridad.
- No instale o guarde el aparato en lugares expuestos a la intemperie o a heladas.
- Asegúrese de que el aparato montado en un tanque haya sido instalado de forma segura antes de iniciar su funcionamiento.
- Lea y observe todos los avisos importantes sobre el aparato.
- Si fuera necesario el uso de un cable alargador, deberá utilizarse un cable con la clasificación adecuada. Un cable clasificado para menos amperios o vatios que el aparato, podrá sobrecalentarse. Asegúrese de que el cable esté situado de forma que evite el tropezar o tirar de él.

CONSERVE ESTAS INSTRUCCIONES

Únicamente la minuciosa observación de las directrices sobre la instalación, electricidad y mantenimiento podrá asegurar el uso seguro y eficiente de este aparato.

PRECAUCIÓN

- El filtro para tortugas Exo Terra® ha sido concebido únicamente para el interior de la vivienda y para ser usado con agua que no exceda los 35°C / 95°F. Este filtro no se recomienda, ya que no ha sido fabricado para ello, para su utilización con compuestos corrosivos o inflamables, o líquidos con propiedades distintas al agua.
- Asegúrese de que el voltaje de la red eléctrica se corresponde con el voltaje mostrado en la etiqueta de clasificación del aparato.

- Antes de conectarlo a la red, asegúrese de que tanto el cable como el aparato estén libres de daños.

Instalación (Vea las ilustraciones en la página 44)

Atención: antes de introducir sus manos en el agua o de ejecutar cualquier labor de mantenimiento en el equipo, desconecte siempre de la toma de corriente todos los equipos eléctricos instalados, tanto dentro como fuera del tanque.

- Gracias al soporte de montaje que se incluye, el filtro para tortugas Exo Terra® puede colocarse tanto junto al terrario como colgado en el exterior de éste. Si utiliza el soporte de montaje, use el ajustador o ajuste la altura del soporte de montaje, de forma que pueda colgar el aparato en posición vertical. Para el adecuado funcionamiento del filtro, es muy importante que éste esté posicionado verticalmente.
- Tire hacia afuera los 4 cierres para abrir la tapadera del filtro. Tire hacia arriba la tapadera del filtro para retirarla de la bomba. Retire las cestas del filtro y enjuague a fondo el material de filtrado con agua limpia y fresca. Después de lavarlas, vuelva a colocarlas en su sitio (ver "Sustitución del material de filtrado" para su correcta colocación). Para limpiar el ventilador de la bomba: retire la cámara de la bomba (situada en la parte inferior de la tapa del filtro). Retire el ventilador y enjuéguelo bajo un chorro de agua corriente. Compruebe que el habitáculo del ventilador no contenga materiales extraños, límpielo si fuera necesario. Vuelva a colocar en su sitio el ventilador y monte de nuevo la cámara de la bomba.
- Restituya la tapa del filtro en la parte superior de la bomba, asegúrese de que los 4 cierres de la tapa están en la posición "open" o "abierto" (en posición hacia afuera). Presione firmemente para asegurarse de que la tapa del filtro está ajustada en la bomba y empuje los 4 cierres hasta oír el sonido clic que indica que están bien cerrados.
- Antes de conectar los tubos, controle que las tuercas de sujeción de las cañillas de entrada/salida (situadas en la parte superior de la tapa del filtro) estén bien enroscadas hasta la base de la cañilla. Conecte el tubo a la cañilla empujándolo en ésta hasta que no pueda más. Después atornille la tuerca para comprimir y sellar el tubo en la cañilla.
- Abra el tapón del depósito (situado en la parte superior de la tapa del filtro) haciéndolo girar en sentido contrario a las agujas del reloj y llene el depósito completamente con agua. Para cerrar, restituya y haga girar el tapón en el sentido de las agujas del reloj hasta oír un clic.
- Instale el filtro en posición. NO lo enchufe.
- Instale el tubo de entrada al sifón en posición vertical en el interior del tanque, presionando firmemente sobre las ventosas, para asegurarse de que queden bien adheridas al cristal. Instale la barra de pulverización en posición horizontal en el interior del tanque, presionando firmemente sobre las ventosas para asegurarse de que queden bien adheridas al cristal. Acople el tubo de entrada al sifón y la barra pulverizadora al tubo del filtro, enroscando la tuerca (situada al final del tubo) hasta comprimir y sellar el tubo en su sitio.
- Antes de enchufar la clavija, asegúrese de que el tubo no esté curvado o retorcido. Para lograr el mejor rendimiento, se recomienda colocar el filtro derecho en posición vertical a la misma altura que el tanque. Conecte el filtro.

Mantenimiento

NOTA: Si no se mantiene filtro puede resultar en una falla de la unidad e invalida la garantía.

Para evitar daños, desenchufe cualquier aparato que no esté en uso y antes de colocar o retirar piezas y antes de proceder a su limpieza. El motor está cerrado herméticamente y no requiere ni lubricación ni mantenimiento.

Tire de los 4 cierres para liberar la tapadera del filtro. Tire hacia arriba la tapadera del filtro para retirarla de la bomba.

Impulsor:

Aunque se limpia de forma automática, el habitáculo del impulsor requiere un mantenimiento regular para eliminar suciedad, sedimentos y acumulación de restos, y asegurar así un funcionamiento sin problemas y prolongar la duración del filtro.

El impulsor y el habitáculo del impulsor (en el cual está situado el impulsor) deberán limpiarse como mínimo una vez al mes o más a menudo si fuera necesario.

Para acceder al impulsor, retire la cámara de la bomba (situada en la parte inferior de la tapa del filtro) tirando hacia abajo. Retire la tapa del impulsor y, agarrándolo por las paletas, tire de él para saltarlo. Enjuague el impulsor debajo de un chorro de agua, y utilice un cepillo si fuera necesario para eliminar suciedad, sedimentos y restos, tanto del impulsor como de su habitáculo. Coloque el impulsor de nuevo en su habitáculo. Restituya la tapa del impulsor, después coloque en su sitio la cámara de la bomba.

Nota: En caso de que el agua fuera dura, haga funcionar el filtro durante algunos minutos en una solución 50/50 de agua y vinagre para favorecer la supresión de depósitos de calcio y minerales antes de volver a instalar el filtro en el tanque.

Material de filtrado:

Nota: No se recomienda enjuagar la esponja o otro material de filtrado directamente con agua del grifo o de pozo, ya que el agua contiene productos químicos que la hacen poco segura para reptiles y anfibios. A modo de precaución, la esponja debería enjuagarse siempre en agua desclorada. Para hacer esto, llene un recipiente con agua y trate el agua con un acondicionador de agua, tal como el Exo Terra® Aqualize, para neutralizar los productos químicos. Una vez que el agua haya sido desclorada, podrá entonces enjuagar la esponja.

(Nota: este procedimiento se recomienda aplicar también al sustituir la esponja).

El material de filtrado (esponja, almohadilla de carbón) deberá reemplazarse cada 6-8 semanas para asegurar el funcionamiento correcto del filtro o más a menudo si fuera necesario.

Esponja de grano grueso: Retire la cesta filtrante y haga deslizar la tapa. Retire los cartuchos con la esponja y enjuáguelos a fondo hasta la desaparición completa de suciedad, sedimentos y restos. Limpie a fondo la cesta filtrante con agua limpia templada (no caliente). ¡NO utilice detergentes o productos disolventes! Restituya los cartuchos con la esponja de grano grueso en su sitio y deslice de nuevo la tapa en la cesta filtrante.

Puede obtener recambios de los cartuchos de esponja de grano duro en su tienda de mascotas o minorista especializado (Cartucho de esponja de grano grueso PT3636).

Esponja de grano fino: retire la cesta de filtrado y desprender la tapa. Retirar y eliminar la esponja fina. Limpiar totalmente la cesta de filtrado con agua limpia tibia (no caliente). ¡NO utilizar ningún tipo de detergente o disolvente! Colocar la esponja fina de recambio en la cesta de filtrado. Puede obtener recambios de los cartuchos de esponja de grano fino en su tienda de mascotas o minorista especializado (Cartucho de esponja de grano fino PT3635).

Almohadillas dobles de carbón: retirar la cesta de filtrado y desprender la tapa. Retirar y eliminar las almohadillas dobles de carbón. Limpiar totalmente la cesta de filtrado con agua limpia tibia (no caliente). ¡NO utilizar ningún tipo de detergente o disolvente! Colocar las almohadillas de carbón de recambio en la cesta de filtrado. Puede obtener recambios de las almohadillas de carbón en su tienda de mascotas o minorista especializada (Almohadilla doble de carbón PT3638).

Almohadilla reductora de malos olores: retirar la cesta de filtrado y desprender la tapa. Retirar y eliminar la almohadilla reductora de malos olores. Limpiar totalmente la cesta de filtrado con agua limpia tibia (no caliente). ¡NO utilizar ningún tipo de detergente o disolvente! Colocar el recambio de la almohadilla reductora de malos olores en la cesta de filtrado. Las almohadillas reductoras de malos olores pueden obtenerse en su tienda de mascotas o distribuidor (PT3639 Almohadilla reductora de malos olores).

Lave a fondo la cesta filtrante con agua limpia templada (no caliente). ¡NO utilice ni detergentes ni productos disolventes!

Limpie a fondo el receptáculo y el separador con agua limpia (no caliente). ¡NO utilice ni detergentes ni disolventes!

Restituya las cestas filtrantes en el receptáculo. Reponga la tapa del filtro sobre la bomba, asegúrese de que los 4 cierres de la tapa están en la posición "open" o "abierto" (posición hacia afuera). Presionar firmemente para asegurar que la tapa del filtro quede asentada en la bomba y cierre los 4 cierres hasta oír el clic indicando su correcta posición.

Abra la tapadera del depósito y llénelo con agua limpia. Restituya la tapadera y hágala girar en el sentido de las agujas del reloj hasta su cierre.

Tratamiento del agua: El agua deberá tratarse con el acondicionador de agua para terrarios Exo Terra® Aqualize Terrarium (PT1979, vendido separadamente) para eliminar cloro y metales pesados.

Consejo: La adición del degradante biológico de residuos Exo Terra® Biotize (PT1989, vendido separadamente) le ayudará a mantener el agua limpia durante más tiempo, proporcionando un óptimo resultado de filtrado y favoreciendo la presencia de las bacterias beneficiosas necesarias, a la vez que reduce los olores derivados de los desechos en descomposición.



RECICLAJE

Este artículo lleva el símbolo de la clasificación selectiva de residuos de aparatos eléctricos y electrónicos (RAEE). Esto significa que el producto debe ser usado con base a la Directiva Europea 2002/96/CE con el fin de ser reciclados o desmantelados para minimizar su impacto sobre el medio ambiente. Para más información, póngase en contacto con las autoridades locales o regionales. Los productos electrónicos no incluidos en el proceso de clasificación selectiva son potencialmente peligrosos para el medio ambiente y la salud humana debido a la presencia de sustancias peligrosas.

GARANTÍA

Este producto está garantizado para defectos de material o de fabricación, durante un periodo de 2 años a partir de la fecha de su compra. Esta garantía es únicamente válida con la prueba de compra. La garantía se limita sólo a la reparación o sustitución de la unidad y no cubre daños inmateriales o daños a entes animados o inanimados. La garantía no cubre el desgaste piezas como el impulsor. La garantía no cubre ningún filtro que no ha sido regularmente y correctamente limpiado y mantenido. Esta garantía sólo es válida en condiciones normales de la utilización para la que ha sido fabricado este aparato. Y excluye cualquier daño causado por el uso desmedido, la instalación incorrecta, negligencia, alteración o abuso de este aparato. Para el servicio de garantía o piezas de repuesto, consulte a su proveedor de productos para mascotas o dirijase por escrito al representante en su país. Esta garantía no afecta sus derechos legales.

NOTA: Si no se limpia con regularidad y se mantiene el filtro puede resultar en una falla de la unidad e invalida la garantía. Asegúrese de que todas las instrucciones de mantenimiento se cumplan, antes de regresar filtros a su distribuidor.

SERVICIO

Si usted tiene algún problema o pregunta sobre el funcionamiento de este producto, por favor contacte a su distribuidor especializado de Exo Terra, en primera instancia. La mayoría de los problemas pueden ser resueltos fácilmente en la tienda. En el improbable caso de que no pueda, por favor devolver el foco a la tienda con un comprobante de compra válido para su reemplazo. Cuando llame (escriba o envíe correos electrónicos) a nuestro Departamento de Atención al Cliente, por favor tenga a mano toda la información relevante como el número del modelo y/o números de partes disponibles, así como la naturaleza del problema.

Servicio al Cliente y Servicio Autorizado de Reparación y Garantía:

Francia:

Hagen France S.A. PARISUD 4 – Bd. Jean Monnet,
F-77388 Combs la Ville
Service à la clientèle: (+33) 01-64881418
Du lundi au jeudi : 9H00-12H30 et 13H30 –17H00.
Le vendredi : 9H00-12H30
Service.client-France@rchagen.com

Alemania:

HAGEN Deutschland GmbH & Co. KG, Lehmweg 99-105, 25488 Holm
Service- Hotline: +49 (0) 4103 / 960-2000
Montag – Freitag von 9:00 – 16:00 Uhr
E-Mail an: kundenservice@rchagen.com

España:

Rolf C Hagen España, S.A. Avda de Beniparrell 11 y 13, P.I. L'Alteró,
46060 Silla (Valencia)
ventas@rchagen.com

Para información general sobre nuestros productos, visite nuestras páginas Web: www.exo-terra.com o www.hagen.com.

Distribuido por:

Canada: Rolf C. Hagen Inc., Montreal, QC H9X 0A2
EE UU: Rolf C. Hagen (U.S.A.) Corp., Mansfield MA. 02048
Reino Unido: Rolf C. Hagen (U.K.) Ltd. Castleford,
W. Yorkshire WF10 5QH
Alemania: HAGEN Deutschland GmbH & Co. KG,
Lehmweg 99-105, 25488 Holm
Francia: Hagen France S.A. PARISUD 4 – Bd. Jean Monnet,
F-77388 Combs la Ville.

Turtle Filter FX-350

Manuale
d'istruzioni



Grazie per aver acquistato il Filtro Exo Terra® per tartarughiere. Leggete attentamente il presente manuale di istruzioni prima dell'uso e rispettate le istruzioni d'uso fornite per la vostra sicurezza e per un utilizzo ottimale del prodotto. Si raccomanda di conservare il manuale per potervi fare ulteriore riferimento.

- Ideali per tartarughiere grandes, paludari o terrari acquatici
- Sistema di filtraggio che riduce l'odore
- Tecnologia garantita, prestazione equilibrata e alta efficacia
- Doppie camere di filtraggio

Leggete attentamente le istruzioni prima di installare e utilizzare il prodotto.

ISTRUZIONI DI SICUREZZA IMPORTANTI

ATTENZIONE – Al fine di evitare incidenti, devono essere osservate alcune precauzioni basilari, compresi i seguenti punti:

1. **LEGGERE E SEGUIRE TUTTE LE ISTRUZIONI DI SICUREZZA** e tutte le avvertenze importanti sul dispositivo prima dell'uso. Il mancato rispetto di queste avvertenze potrebbe essere pericoloso e danneggiare l'apparecchio.
2. **PERICOLO** – Per evitare il possibile shock elettrico, è necessario prestare particolare attenzione dato che l'uso dell'apparecchio comporta l'impiego di acqua. Qualora una qualsiasi delle seguenti situazioni si verifichi, non cercare di riparare l'apparecchio autonomamente; chiedere assistenza al proprio rivenditore o smaltire l'apparecchio.
- A. Se il dispositivo cade in acqua, **NON afferrarlo!** Togliere prima la spina di alimentazione e poi recuperarlo. Se i componenti elettrici dell'apparecchio si dovessero bagnare, staccare immediatamente la spina dalla presa di corrente.
- B. Esaminare attentamente il dispositivo dopo l'installazione. Se vi è la presenza di acqua su parti che non è previsto si bagnino non toccare assolutamente nulla. Prima staccare l'interruttore generale di casa, e poi togliere la spina.
- C. Non far funzionare per nessun motivo alcun apparecchio se malfunzionante o se ha subito danni al cavo, alla spina o all'involucro. Il cavo di alimentazione di questo apparecchio non può essere sostituito; se il cavo è danneggiato, l'apparecchio deve essere scartato. Non tagliare mai il cavo di alimentazione.
- D. Per evitare che la spina dell'apparecchio o la presa si bagnino,

posizionare l'apparecchio di lato ad una presa a muro in modo da fare sì che l'acqua non sgoccioli sulla presa o sulla spina. Un' "ansa di sgocciamento" dovrebbe essere predisposta dall'utilizzatore per il cavo di alimentazione che collega l'apparecchio ad una presa elettrica.

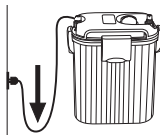

- Un' "ansa di sgocciamento" è la parte di cavo di alimentazione posta al di sotto del livello della presa elettrica (o del connettore, qualora si utilizzi una prolunga del cavo di alimentazione). In questo modo si evita che l'acqua scorra lungo il cavo di alimentazione ed entri in contatto con la presa elettrica. Se la spina o la presa si bagna, **NON** scollegare il cavo di alimentazione. Prima scollegare l'interruttore automatico che fornisce alimentazione all'apparecchio, quindi togliere la spina e verificare la presenza di acqua nella presa elettrica.
3. Questo apparecchio non è destinato a persona (bambini compresi) con ridotte capacità fisiche, sensoriali o mentali o con mancanza di esperienza e conoscenza, a meno che non siano stati sufficientemente istruiti e controllati all'uso di questo apparecchio da una persona responsabile della loro sicurezza. I bambini dovrebbero essere sorvegliati per accertarsi che non giochino con l'apparecchio.
 4. Disinserire sempre la spina di alimentazione di tutti gli apparecchi presenti nell'acquario prima di eseguire qualsiasi tipo di intervento di installazione, riparazione, manutenzione sull'apparecchiatura stessa e comunque sempre prima di immergere le mani in acqua. Per estrarre la spina dalla presa di corrente afferrare la spina e tirarla: non stratonare mai il cavo di alimentazione. Scollegare sempre l'apparecchio dalla presa di corrente quando non è in uso.
 5. Per evitare lesioni, non toccare nessun elemento in movimento e le parti che potrebbero essere calde come riscaldatori, giranti, lampade e simili.
 6. Non utilizzare il presente dispositivo per scopi diversi dalla sua destinazione d'uso (vale a dire, non utilizzare in piscine, laghetti o altre applicazioni in cui è prevista l'immersione in acqua di persone). L'uso di accessori non raccomandati o venduti dal produttore può dare luogo a situazioni di pericolo.
 7. Non installare o immagazzinare il dispositivo in luoghi dove potrebbe essere esposto al tempo alle intemperie o a temperature sotto lo zero.
 8. Assicurarsi che il dispositivo fissato sul terrario sia installato in modo sicuro prima di attivarlo.
 9. Leggere e osservare tutte le avvertenze importanti sul dispositivo.
 10. Qualora sia necessario utilizzare una prolunga, assicurarsi che il cavo sia almeno equivalente (come tensione di lavoro, isolamento, sezione e numero di conduttori) a quello dell'apparecchio. Un cavo di alimentazione con un amperaggio o voltaggio nominale inferiore rispetto a quello dell'apparecchio può essere soggetto a surriscaldamento. Rivolgersi ad un elettricista qualificato per effettuare il collegamento. Prestare attenzione nel posizionare il cavo in modo tale da non rischiare di inciampare o di stratonare lo stesso.

CONSERVARE QUESTE ISTRUZIONI

Solo il rispetto delle presenti linee guida di installazione, d'uso e di manutenzione dei dispositivi elettrici garantisce un uso sicuro ed efficace del presente prodotto.

ATTENZIONE

1. Il filtro Exo Terra® può tartarugiare è stato pensato solo per l'uso domestico interno e con acqua non superiore ai 35°C / 95°F. Questo filtro non è consigliato o concepito per composti corrosivi o infiammabili, o liquidi con caratteristiche diverse dall'acqua.
2. Assicurarsi che la tensione elettrica dell'alimentazione principale corrisponda alla tensione indicata sull'etichetta del dispositivo.
3. Prima di effettuare la connessione all'alimentazione principale, controllare che il cavo di alimentazione e il dispositivo non siano danneggiati.

Installazione (Vedere le figure a pagina 44)

Attenzione: Scollegare tutte le prese delle apparecchiature dell'acquario prima di immergere le mani in acqua e/o di eseguire qualsiasi operazione di installazione, manutenzione e riparazione.

1. Il filtro Exo Terra® può tartarugiare può essere messo vicino al terrario o appeso all'esterno del terrario con l'apposito supporto in dotazione. Se si usa il supporto in dotazione, servirsì dell'aggiustatore o aggiustare l'altezza del supporto per appendere verticalmente il dispositivo. E' molto importante per la corretta funzionalità del filtro che questo si trovi in posizione verticale.
2. Tirare le 4 chiusure del coperchio verso l'esterno per liberare il coperchio del filtro. Sollevare il coperchio del filtro per rimuoverlo dalla sezione della pompa. Rimuovere i vani porta-spugne e pulire a fondo i dispositivi di filtrazione con acqua fresca e pulita. Dopo aver sciacquato i vani, rimetterli nella posizione esatta (vedere "Sostituzione dei materiali filtranti" per la posizione corretta).
Per pulire la girante della pompa: rimuovere la camera della pompa (situata sulla parte inferiore del coperchio del filtro). Estrarre la girante dal pozzetto e sciacquarla sotto l'acqua corrente. Controllare che nel pozzetto non siano presenti oggetti estranei, sciacquare se necessario. Reinserrire la girante e riposizionare la camera della pompa.
3. Rimettere il coperchio del filtro sulla sezione della pompa, assicurarsi che le 4 chiusure del coperchio siano nella posizione "aperta" (verso l'esterno). Premere con forza per assicurarsi che il coperchio del filtro sia posizionato sulla sezione della pompa e chiudere le 4 chiusure affinché si inseriscano in entrata e uscita siano avvitati fino a fine corsa prima di connettervi i tubi. Collegare il tubo al rubinetto premendolo verso il basso fino a raggiungere la superficie, quindi avvitare il dado del tubo verso l'alto per chiudere e sigillare il tubo al rubinetto.
5. Avvitare il coperchio del terrario in senso antiorario per aprirlo (in cima al coperchio del filtro) e riempire il terrario completamente di acqua. Per chiudere, riposizionare il coperchio e ruotarlo in senso orario finché non si sente un "clic".
6. Decidere dove posizionare il filtro. NON collegarlo.
7. Installare il tubo d'ingresso a sifone in posizione verticale all'interno del terrario, premendo con forza le ventose per assicurarsi che rimangano attaccate al vetro. Installare lo Spray Bar in posizione orizzontale all'interno del terrario, premendo con forza le ventose per assicurarsi che rimanga attaccata al vetro.

Collegare il tubo d'ingresso a sifone e lo spray bar ai tubi del filtro avvitando il dado di chiusura verso l'alto (posizionato all'estremità dei tubi) in su per comprimere e tenere fermi i tubi.

8. Prima di collegarlo alla rete elettrica, assicurarsi che non ci siano curvature o piegature nei tubi. Per ottenere le migliori prestazioni, si consiglia di mettere il filtro in posizione verticale allo stesso livello del terrario. Collegare il filtro.

Manutenzione:

NOTA: La mancata manutenzione del filtro può provocare un malfunzionamento del dispositivo e invalidare la garanzia.

Disinserire sempre la spina di alimentazione o interrompere dal contatore il flusso di energia elettrica all'apparecchio prima di eseguire qualsiasi tipo di intervento di installazione, riparazione, manutenzione sullo stesso e comunque prima di mettere le mani in acqua. Tirare le 4 chiusure del coperchio verso l'esterno per liberare il coperchio del filtro. Sollevare il coperchio del filtro per rimuoverlo dalla sezione della pompa.

Girante:

Il pozzetto della girante, pur essendo dotato di una efficace funzione autopulente, richiede una manutenzione regolare per rimuovere sporcizia, fango e incrostazioni di detriti al fine di assicurare un flusso scorrevole e per aumentare la durata di vita del filtro. La girante e il pozzetto della girante (dove si trova la girante) devono essere puliti almeno una volta al mese, più spesso se necessario. Per accedere alla girante, rimuovere la camera della pompa (situata sulla parte inferiore del coperchio del filtro) tirandola verso il basso. Rimuovere il coperchio della girante e estrarla dal pozzetto afferrandone delicatamente l'elica. Sciacquare la girante sotto l'acqua corrente e usare una spazzola, se necessario, per pulire a fondo la girante e il pozzetto per rimuovere fango, sporcizia o incrostazioni di detriti. Reinserrire la girante nel pozzetto. Rimettere il coperchio della girante e collegare di nuovo la camera della pompa.

Nota:

In caso di acqua dura, far funzionare il filtro per qualche minuto in una soluzione 50/50 di acqua e aceto per rimuovere il calcio e i depositi minerali prima di installare di nuovo il filtro nel terrario.

Nota: Non è consigliabile sciacquare la spugna filtrante o altri materiali di filtrazione direttamente con acqua del rubinetto o del pozzo, contenendo questa delle sostanze chimiche nocive per i rettili e gli anfibi. Per precauzione, bisogna sempre sciacquare la spugna filtrante in acqua priva di cloro. Per fare questo, riempire un contenitore di acqua e trattare poi l'acqua con un condizionatore dell'acqua, come per esempio Exo Terra® Aqualize, per neutralizzare le sostanze chimiche. Una volta che l'acqua è stata dechlorata, si può sciacquare la spugna filtrante. **(nota:** questa procedura è anche consigliata quando si sostituisce la vecchia spugna filtrante con la nuova).

I materiali filtranti (spugna filtrante, cartuccia di carbone) vanno sostituiti ogni 6-8 settimane per garantire il funzionamento corretto del filtro, più spesso se necessario.

Spugna filtrante a grana grossa: Rimuovere il vano porta-spugne e far scorrere la parte superiore. Rimuovere le cartucce spugna e sciacquare profondamente fino alla rimozione totale di sporcizia, fango e detriti. Pulire in profondità il vano porta-spugne con dell'acqua calda pulita (non bollente). NON usare detersivi o solventi! Rimettere le cartucce spugna in posizione e far scorrere

nuovamente la parte superiore del vano porta-spugne. Le spugne ricambio possono essere acquistate presso il rivenditore o dal proprio venditore di animali (PT3636 Coarse Foam Cartridge).

Spugna filtrante a grana fine: Rimuovere il vano porta-spugne e far scorrere la parte superiore. Rimuovere e gettare la spugna. Pulire in profondità il vano porta-spugne con dell'acqua calda pulita (non bollente). NON usare detersivi o solventi.

Mettere la nuova gompapiuma a grana fine nel portafiltra. Le spugne ricambio possono essere acquistate presso il rivenditore o dal proprio venditore di animali (PT3635 Fine Foam Cartridge).

Cartuccia carbone: Rimuovere, gettare e sostituire con delle nuove. Le cartucce di ricambio possono essere acquistate presso il rivenditore o dal proprio venditore di animali (PT3638 Dual Carbon Pads).

Sacchetto assorbiodore: rimuovere il portafiltra e far scorrere la parte superiore. Rimuovere e buttar via il sacchetto assorbiodore. Pulire in profondità il portafiltra con dell'acqua calda pulita (non bollente). NON usare detersivi o solventi! La sostituzione del sacchetto assorbiodore può essere fatta dal rivenditore o dal proprio venditore di animali (PT3639 Odor Reducing Pad / Sacchetto assorbiodore).

Pulire in profondità il vano porta-spugne con dell'acqua calda pulita (non bollente). NON usare detersivi o solventi!

Pulire a fondo il corpo filtro e il divisore con dell'acqua calda (non bollente). NON usare detersivi o solventi!

Rimettere i vani nel corpo filtro.

Rimettere il coperchio del filtro sulla sezione della pompa, assicurarsi che le 4 chiusure del coperchio siano nella posizione "aperta" (verso il esterno). Premere con forza per assicurarsi che il coperchio del filtro sia posizionato sulla sezione della pompa e chiudere le 4 chiusure finché non si inseriscono nella loro posizione.

Aprire il tappo superiore del serbatoio del filtro e riempire il serbatoio con acqua pulita. Rimettere il coperchio e ruotare in senso orario finché si chiude.

Trattamento dell'acqua: L'acqua deve essere trattata con il condizionatore d'acqua Exo Terra® Aquatez Terrarium Water Conditioner (PT1979, disponibile separatamente) per rimuovere il cloro e i metalli pesanti.

Consigli: L'aggiunta di Exo Terra® Biotize Biological Waste Degrader (PT1989, disponibile separatamente) contribuisce a tenere pulita l'acqua più a lungo, offre degli ottimi risultati di filtrazione, promuove lo sviluppo dei batteri benefici necessari alla filtrazione biologica e riduce gli odori provenienti dalla decomposizione di rifiuti.



RICICLAGGIO

Questo documento porta il simbolo di raccolta differenziata per i rifiuti di apparecchiature elettriche ed elettroniche (RAEE). Ciò significa che il prodotto deve essere gestito in conformità alla Direttiva Europea 2002/96/CE, per essere riciclato o smantellato al

fine di ridurre al minimo il suo impatto sull'ambiente. Per ulteriori informazioni si prega di contattare le autorità locali o regionali. I prodotti elettronici non inclusi nel processo di raccolta differenziata sono potenzialmente pericolosi per l'ambiente e la salute umana a causa della presenza di sostanze pericolose.

GARANZIA

Questo prodotto è garantito per difetti nel materiale o di fabbricazione per un periodo di 2 anni dalla data d'acquisto. La garanzia è valida solo se è presentata la prova dell'acquisto. La garanzia è limitata alla riparazione o alla sostituzione dell'unità sola e non copre qualsiasi perdita o danno di o da parte di oggetti animali o inanimati. La garanzia non copre le parti soggette ad usura come la girante. La garanzia inoltre non copre alcun problema filtro qualora non sia stata eseguita una regolare e corretta pulizia e manutenzione dello stesso. Questa garanzia vale solo per condizioni di uso normale per cui l'unità è stata creata. Esclude qualsiasi danno causato dall'uso irragionevole, l'installazione impropria, negligenza, compressione o abuso dell'unità. Per il servizio di garanzia o ricambi, contattare il venditore di rettili locali o scrivere al rappresentante del proprio paese. Questa garanzia non influenza i vostri diritti legali.

NOTA: La mancata pulizia e manutenzione del proprio filtro può provocare un malfunzionamento del dispositivo e invalidare la garanzia. Assicurarsi che tutte le avvertenze siano state rispettate prima di restituire il filtro al rivenditore.

SERVIZIO

In caso di problemi o domande sull'utilizzo di questo prodotto, consultate in primo luogo il rivenditore specializzato Exo Terra. La maggior parte dei problemi può essere risolta facilmente in negozio, ma nel caso improbabile in cui ciò fosse impossibile, bisogna spedire l'unità al rivenditore con una prova d'acquisto valida per la sostituzione con la garanzia di due anni. Quando si chiama (si scrive o si invia una e-mail) il Nostro Servizio di Assistenza al Cliente, cerca di fornire tutte le informazioni importanti, quali il numero del modello e/o i numeri delle parti disponibili, così come la natura del problema:

Servizio di Assistenza al Cliente e servizio autorizzato di riparazione garantita:

Regno Unito:

Rolf C. Hagen (UK) Ltd.
California Dr. Whitwood Industrial Estate
Castleford, West Yorkshire WF10 5QH
<http://faq.hagencrm.com/?uk>

Francia:

Hagen France S.A. PARISUD 4 – Bd. Jean Monnet,
F-77388 Combs la Ville.
Service à la clientèle: (+33) 01-64881418
Du lundi au jeudi: 9H00-12H30 et 13H30–17H00.
Le vendredi: 9H00-12H30
Service.client-France@rchagen.com

Germania:

HAGEN Deutschland GmbH & Co. KG, Lehmweg 99-105, 25488 Holm
Service-Hotline: +49 (0) 4103 / 960-2000
Montag – Freitag von 9:00 – 16:00 Uhr
E-Mail an: kundenservice@rchagen.com

Spagna:

Rolf C Hagen España, S.A. Avda de Beniparrell 11 y 13, P.I. L'Alteró,
46060 Silla (Valencia)
ventas@rchagen.com

Per ottenere delle informazioni generali sull'intera gamma di prodotti, consultare i nostri siti a: www.exo-terra.com o www.hagen.com.

Distribuito da:

Canada: Rolf C. Hagen Inc., Montreal, QC H9X 0A2

Stati Uniti: Rolf C. Hagen (U.S.A.) Corp., Mansfield MA. 02048

Regno Unito: Rolf C. Hagen (U.K.) Ltd. Castleford,

W. Yorkshire WF10 5QH

Germania: HAGEN Deutschland GmbH & Co. KG,

Lehmweg 99-105, 25488 Holm

Francia: Hagen France S.A. PARISUD 4 – Bd. Jean Monnet,

F-77388 Combs la Ville.



Bedankt dat u zich de Exo Terra® Turtle Filter heeft aangeschaft. Lees deze handleiding aandachtig voor de ingebruikname en handel volgens de instructies voor een maximale veiligheid en rendement. Wij bevelen u aan deze handleiding bij de hand te houden om later te kunnen raadplegen.

- **Ideaal voor grote waterschildpadden-aquaria, paludaria of aqua-terraria**
- **Geur verminderend filtersysteem**
- **Bewezen technologie, uitgebalanceerde prestaties en hoge efficiëntie**
- **Dubbele filterkamer**

Lees de handleiding aandachtig voor de installatie en de ingebruikname van het toestel.

BELANGRIJKE VEILIGHEIDSVORSCHRIFTEN

WAARSCHUWING: Respecteer de basisvoorschriften inzake veiligheid om verwondingen te vermijden, met inbegrip van de volgende punten:

1. **LEES EN RESPECTEER DE VEILIGHEIDSVORSCHRIFTEN** en alle belangrijke instructies van het apparaat voor gebruik. Zo niet kunnen er onveilige situaties ontstaan of kunt u het apparaat beschadigen.
2. **GEVAAR** – Aangezien dit apparaat in de buurt van water wordt gebruikt, moet u bijzonder voorzichtig zijn om elektrische schokken te vermijden. Voer in de volgende situaties zelf geen herstellingen uit, maar breng het apparaat hiervoor naar een erkende hersteldienst of verwijder het.
 - A. Wanneer het apparaat in het water valt, haal het er dan **NIET** uit! Trek eerst de stekker uit het stopcontact, en haal dan het apparaat uit het water. Wanneer elektrische onderdelen van het apparaat nat worden, trek dan onmiddellijk de stekker uit het stopcontact.
 - B. Controleer het apparaat grondig na de installatie. Steek de stekker niet in het stopcontact wanneer onderdelen die niet nat mogen worden, wel nat zijn.
 - C. Gebruik het apparaat niet wanneer het elektrisch snoer of de stekker is beschadigd, of wanneer het niet correct functioneert of wanneer het is gevallen of op een of andere manier is beschadigd. Het voedings snoer van het apparaat kan niet worden vervangen. Wanneer het snoer is beschadigd, moet u het apparaat verwijderen. Het snoer nooit doorsnijden.

- D. Om te vermijden dat de stekker of het stopcontact nat worden, moet u het terrarium en de voet aan een kant naast een stopcontact plaatsen zodat er geen water op het stopcontact of de stekker kan druppelen. De gebruiker moet elk snoer dat het terrarium verbindt met een stopcontact in een druppellus leggen. De druppellus is dat deel van het snoer onder het stopcontact, of de stekker wanneer u een verlengsnoer gebruikt, om te verhinderen dat water langs het snoer omlaag stroomt en in contact komt met het stopcontact. Wanneer de stekker of het stopcontact nat worden, trek dan de stekker NIET uit het stopcontact. Onderbreek de zekering of stroomonderbreker die het apparaat van stroom voorziet. Trek dan de stekker uit het stopcontact en controleer of er geen water in het stopcontact is terechtgekomen.
3. Dit apparaat is niet bedoeld voor gebruik door personen (waaronder kinderen) met verminderde lichamelijke, zintuiglijke of geestelijke vermogens, of die over onvoldoende ervaring en kennis beschikken, tenzij iemand die verantwoordelijk is voor hun veiligheidsbehoefte om hen houdt of hen heeft uitgeleed hoe het apparaat moet worden gebruikt. Houd toezicht op kinderen om te voorkomen dat ze met het apparaat gaan spelen.
4. Trek altijd de stekker uit het stopcontact wanneer u het apparaat niet gebruikt, voor u hulpstukken verwisselt en voor u het apparaat reinigt. Trek de stekker nooit aan het snoer uit het stopcontact. Neem de stekker zelf vast en trek hem uit het stopcontact.
5. Om verwondingen te vermijden, mag u de bewegende of hete onderdelen zoals verwarmingselementen, rotor, lampen enz. niet aanraken.
6. Gebruik het apparaat alleen waarvoor het bedoeld is (het apparaat niet gebruiken in een zwembad, vijver, badkamer of andere situaties waar mensen in het water kunnen zijn). Het gebruik van niet door de fabrikant aanbevolen of verkochte hulpstukken kan onveilige situaties veroorzaken.
7. Het apparaat niet installeren noch opbergen op een plaats waar het wordt blootgesteld aan de weersomstandigheden of vriestemperaturen.
8. Zorg ervoor dat een apparaat dat op een terrarium is gemonteerd, stevig vastzit voor u het in gebruik neemt.
9. Lees en respecteer alle belangrijke instructies van het apparaat.
10. Wanneer een verlengsnoer nodig is, gebruik dan een snoer met de juiste spanning. Een snoer met een lagere spanning (ampère of watt) dan het apparaat zelf, kan oververhit raken. Zorg ervoor dat er niemand over het snoer kan struikelen of dat er niet aan kan worden getrokken.

BEWAAR DEZE INSTRUCTIES

Respecteer de gebruiksaanwijzing en de elektrische en onderhoudsvoorschriften zodat u het apparaat veilig en efficiënt kunt gebruiken.

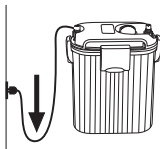

BELANGRIJK

1. De schildpadfilter van Exo Terra® is uitsluitend bedoeld voor huishoudelijk gebruik binnenshuis, en voor water met een maximumtemperatuur van 35 °C / 95 °F. Deze filter is niet bedoeld of ontworpen voor gebruik met corrosieve of brandbare producten of met vloeistoffen met andere eigenschappen dan water.
2. Controleer of de spanning van het stopcontact overeenstemt met de spanning die staat vermeld op het typeplaatje van de filter.
3. Controleer het snoer en het apparaat op schade voor u de stekker in het stopcontact steekt.

Installatie (Raadpleeg de illustraties op pagina 44)

Belangrijk: Trek altijd de stekker van alle elektrische apparaten, zowel in het terrarium als erbuiten, uit het stopcontact voor u uw handen in het water steekt of onderhoudswerken uitvoert.

1. De schildpadfilter van Exo Terra® kan zowel naast een terrarium worden geplaatst als aan de buitenkant van het terrarium worden gehangen met de bijgeleverde haak. Wanneer u deze haak gebruikt, gebruik dan de regelaar of pas de hoogte van de haak aan zodat de filter verticaal hangt. Het is erg belangrijk voor de goede werking van de filter dat hij verticaal hangt.
2. Trek de 4 vergrendelingen van het deksel naar buiten om het filterdeksel te ontgrendelen. Trek het filterdeksel omhoog en verwijder het van de pomp. Verwijder de filtermanden en spoel het filtermateriaal grondig met zuiver water. Zet de filtermanden na het spoelen terug op hun plaats (zie 'Het filtermateriaal vervangen' voor de juiste positie). De pomprotor reinigen: Verwijder de pompkamer (onderaan het filterdeksel). Verwijder de rotor uit het rotorhuis en spoel onder stromend water. Controleer of er geen onzuiverheden in het rotorhuis zitten, spoel indien nodig. Zet de rotor terug op zijn plaats en monteer de pompkamer.
3. Zet het filterdeksel op de pomp, zorg ervoor dat de 4 vergrendelingen van het deksel in de 'open' positie (naar buiten) staan. Druk het filterdeksel stevig vast op de pomp en klik de 4 vergrendelingen vast.
4. Controleer of de moeren van de spanhuls van de ingaande/uitgaande tapkranen (bovenop het filterdeksel) helemaal zijn vastgedraaid tot aan de onderkant van de tapkranen voor u de slangen bevestigd. Bevestig de slangen aan de tapkranen door ze op de tapkranen te duwen, helemaal tot aan de verste schroefdraad. Schroef vervolgens de moer omhoog om de slangen op de tapkranen vast te zetten.
5. Draai het deksel van het reservoir naar links om het te openen (bovenop filterdeksel) en vul het reservoir volledig met water. Om het te sluiten, zet u het deksel terug op zijn plaats en draait u naar rechts tot het vastklikt.
6. Plaats de filter op of naast het terrarium. Steek de stekker nog NIET in het stopcontact.
7. Installeer de inlaatbus van de sifon verticaal aan de binnenkant van het terrarium; druk de zuignappen vast aan zodat ze aan het glas blijven hangen. Installeer de sproeiingstang horizontaal aan de binnenkant van het terrarium; druk de zuignappen stevig aan zodat ze aan het glas blijven hangen. Bevestig de inlaatbus van de sifon en de sproeiingstang op de filterslangen door de moer van de spanhuls (aan het uiteinde van de slang) omhoog te draaien en de slangen stevig vast te zetten.

8. Controleer of er geen slangen geknikt zijn voor u de stekker in het stopcontact steekt. Voor de beste resultaten raden wij u aan om de filter verticaal te zetten, even hoog als het terrarium. Steek de stekker in het stopcontact.

Onderhoud

LET OP: Een ontoereikend onderhoud van de filter kan leiden tot het falen van de eenheid. Dit maakt uw garantie ongeldig.

Om verwondingen te vermijden moet u de stekker van het apparaat uit het stopcontact verwijderen wanneer het apparaat niet in gebruik is, voor u onderdelen verwisselt en voor reiniging. De motor is hermetisch afgesloten en vereist geen smering of onderhoud. Trek de 4 vergrendelingen van het deksel naar buiten om het filterdeksel te ontgrendelen. Trek het filterdeksel omhoog en verwijder het van de pomp.

Rotor:

Hoewel rotor en rotorhuis zelfreinigend zijn, vereist het toch periodiek onderhoud om vuil, slijm en onzuiverheden te verwijderen en een goede werking en lange levensduur van de filter te garanderen. De rotor en het rotorhuis (waarin de rotor zit) moeten ten minste maandelijks worden gereinigd, meer indien nodig. Voor toegang tot de rotor moet u de pompkamer verwijderen (onderaan het filterdeksel) door hem omlaag te trekken. Verwijder het rotordeksel en haal de rotor aan de schoepen uit het rotorhuis. Spoel de rotor onder stromend water en reinig de rotor en het rotorhuis indien nodig grondig met een borsteltje om slijm, vuil of onzuiverheden te verwijderen. Zet de rotor terug in het rotorhuis. Zet het rotordeksel terug op zijn plaats, evenals de pompkamer.

Opmerking:

Indien het water erg hard is, moet u de filter enkele minuten in een mengsel van water en azijn (50/50) houden om calcium- en mineraalresten te verwijderen voor u de filter opnieuw op het terrarium monteert.

Filtermateriaal:

Opmerking: Het is niet raadzaam om het schuim of het andere filtermateriaal rechtstreeks in leidingwater te spoelen aangezien dat water chemische stoffen bevat die schadelijk zijn voor reptielen en amfibieën. Spoel het schuim daarom altijd in chloorvrij water. Vul hiervoor een bakje met water en voeg een waterbehandelingsmiddel zoals Exo Terra® Aquatez aan het water toe om de chemische stoffen te neutraliseren. Nadat u het water chloorvrij hebt gemaakt, kunt u het schuim spoelen. (Opmerking: voer deze procedure ook uit wanneer u het schuim vervangt.)

Het filtermateriaal (schuim, koolstofsponzen) moet om de 6-8 weken, en vaker indien nodig, worden vervangen om de goede werking van de filter te garanderen.

Grof schuim: Verwijder filtermand en schuif de bovenkant eraf. Verwijder groffe schuim patronen en spoel grondig tot alle vuil, bezinsel en onzuiverheden zijn verwijderd. Reinig de filtermand grondig met zuiver warm (geen heet) water. Gebruik GEEN detergente(n) of oplosmiddelen! Zet de groffe schuim patronen terug op hun plaats en schuif de bovenkant op de filtermand. Navullingen zijn verkrijgbaar in uw dierenpeciaalzaak (PT3636 Coarse Foam Cartridge).

Fijn schuim: Verwijder filtermand en schuif de bovenkant eraf. Verwijder het Fine Foam (Fijn Vuil Filterpatroon) uit filtermand en gooi het weg. Reinig de filtermand grondig met zuiver warm (geen heet) water. Gebruik GEEN detergente(n) of oplosmiddelen! Plaats het nieuwe Fine Foam (Fijn Vuil Filterpatroon) in filtermand. Navullingen zijn verkrijgbaar in uw dierenpeciaalzaak (PT3635 Fine Foam).

Dubbele koolstofsponzen: Verwijder filtermand en schuif de bovenkant eraf. Verwijder de Dual Carbon Pads (Actief Kool-filterpads) uit filtermand en gooi ze weg. Reinig de filtermand grondig met zuiver warm (geen heet) water. Gebruik GEEN detergente(n) of oplosmiddelen! Plaats de nieuwe Dual Carbon Pads (Actief Kool-filterpads) in filtermand. De koolstofsponzen zijn verkrijgbaar in uw dierenpeciaalzaak (PT3638 Dual Carbon Pads).

Odor Reducing Pad (geur verminderend filterpad): Verwijder filtermand en schuif de bovenkant eraf. Verwijder het Odor Reducing Pad (Geur Verminderend Filterpad) uit filtermand en gooi het weg. Reinig de filtermand grondig met zuiver warm (geen heet) water. Gebruik GEEN detergente(n) of oplosmiddelen! Plaats het nieuwe Odor Reducing Pad (Geur Verminderend Filterpad) in filtermand. Vervang-filterpads zijn verkrijgbaar bij uw plaatselijke dierenpeciaalzaak of dichtstbijzijnde Exo Terra® verdeler (PT3639 Odor Reducing Pad). Reinig de filtermand grondig met zuiver warm (geen heet) water. Gebruik GEEN detergente(n) of oplosmiddelen! Reinig de filterbus en verdeler grondig met zuiver warm (geen heet) water. Gebruik GEEN detergente(n) of oplosmiddelen! Zet de filtermanden terug in de filterbus. Zet het filterdeksel op de pomp, zorg ervoor dat de 4 vergrendelingen van het deksel in de 'open' positie (naar buiten) staan. Druk het filterdeksel stevig vast op de pomp en klik de 4 vergrendelingen vast. Open het reservoirdoeksel en vul het reservoir met zuiver water. Sluit het deksel en draai het naar rechts tot het vastklikt.

Waterbehandeling: Het water moet worden behandeld met Exo Terra® Aquatez Terrarium Water Conditioner (PT1979, apart verkrijgbaar) om chloor en zware metalen te verwijderen.

Tip: Door Exo Terra® Biotize Biological Waste Degrader (PT1989, apart verkrijgbaar) aan het water toe te voegen, blijft het water langer schoon, hebt u optimale filterresultaten, zorgt u voor de noodzakelijke gunstige bacteriën en vermindert u onaangename geurtjes van rottend afval.



RECYCLAGE

Dit item is voorzien van het selectief sorteren symbool voor afgedankte elektronische en elektrische apparatuur. Dit betekent dat het product moet worden behandeld overeenkomstig de Europese Richtlijn 2002/96/EG om te worden gerecycled of ontmanteld

om het effect op het milieu te minimaliseren. Voor meer informatie kunt u contact opnemen met uw lokale of regionale overheden. Elektronische producten die niet zijn opgenomen in het selectief sorteren proces zijn potentieel gevaarlijk voor het milieu en de menselijke gezondheid ten gevolge van de aanwezigheid van gevaarlijke stoffen.

WAARBORG

Dit product is gewaarborgd voor materiaal of productiefouten gedurende een periode van twee jaar vanaf de aankoopdatum. De waarborg is enkel geldig met een bewijs van aankoop. De waarborg beperkt zich uitsluitend tot het herstellen of vervangen van het toestel en dekt niet het verlies of beschadiging van dierlijk of niet-dierlijk materiaal. De waarborg dekt geen verbruiksonderdelen zoals de aandrijver. De waarborg dekt ook geen enkele filter die niet regelmatig en correct werd gereinigd en onderhouden. Deze garantie is enkel geldig bij normaal gebruik waarvoor het toestel bedoeld is. Het sluit elke beschadiging uit veroorzaakt door onoordeelkundig gebruik, nalatigheid, geknoei, of verkeerd gebruik van het toestel. Voor de waarborg service of losse onderdelen, contacteer uw lokale dierenspecialzaak, of schrijf naar de vertegenwoordiger in uw land. Deze waarborg tast uw wettelijke rechten niet aan.

LET OP: Een ontoereikende reiniging en/of onderhoud van de filter kan leiden tot het falen van de eenheid. Dit maakt uw garantie ongeldig. Zorg ervoor dat alle onderhoudsinstructies werden opgevolgd alvorens de filter terug te brengen naar uw winkeler.

SERVICE

Indien u een probleem of een vraag hebt over de werking van dit product, contacteer dan in de eerste plaats uw plaatselijke Exo Terra® verdeler. De meeste problemen kunnen gemakkelijk in de winkel opgelost worden. Indien dit niet mogelijk is, breng dan het product, inclusief een geldig aankoopbewijs, terug bij uw plaatselijke specialzaak voor vervanging onder de geldende garantie. Wanneer u belt (mailt of schrijft) naar onze klantendienst, vermeld dan al de noodzakelijke informatie zoals modelnummers en/of onderdeelnummers evenals de aard van het probleem.

Klantendienst en bevoegde hersteldienst:

Frankrijk:

Hagen France S.A. PARISUD 4 – Bd. Jean Monnet,
F-77388 Combs la Ville.
Service à la clientèle: (+33) 01-64881418
Du lundi au jeudi: 9H00-12H30 et 13H30-17H00.
Le vendredi: 9H00-12H30
mail naar: Service.client-France@rchagen.com

Duitsland:

HAGEN Deutschland GmbH & Co. KG, Lehmweg 99-105, 25488 Holm
Service-Hotline: +49 (0) 4103 / 960-2000
Montag – Freitag von 9:00 – 16:00 Uhr
E-Mail an: kundenservice@rchagen.com

Voor algemene informatie aangaande ons hele gamma producten, kijk op onze websites: www.exo-terra.com of www.hagen.com.

Verdeeld door:

Canada: Rolf C. Hagen Inc., Montreal, QC H9X 0A2
U.S.A.: Rolf C. Hagen (U.S.A.) Corp., Mansfield MA, 02048
V.K.: Rolf C. Hagen (U.K.) Ltd, Castletford, W. Yorkshire WF10 5QH
Duitsland: HAGEN Deutschland GmbH & Co. KG,
Lehmweg 99-105, 25488 Holm
Frankrijk: Hagen France S.A. PARISUD 4 – Bd. Jean Monnet,
F-77388 Combs la Ville.

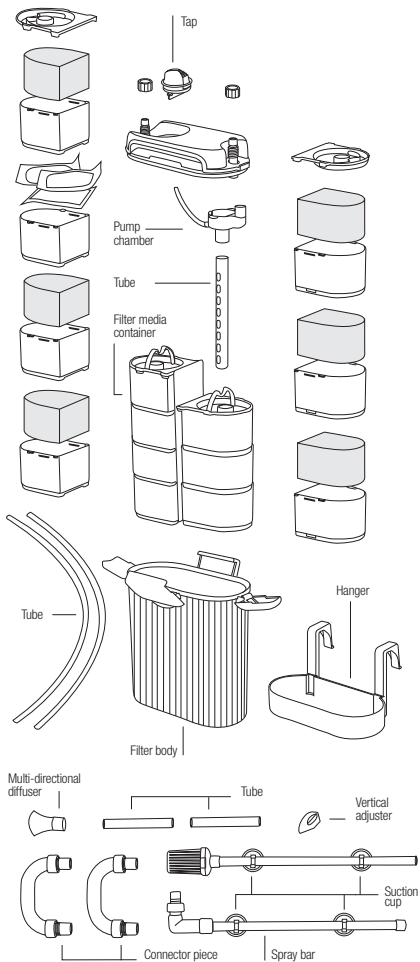
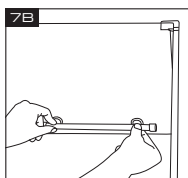
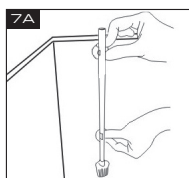
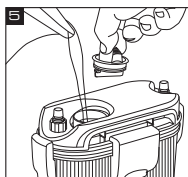
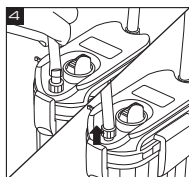
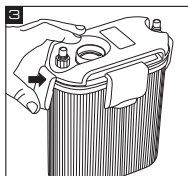
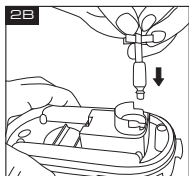
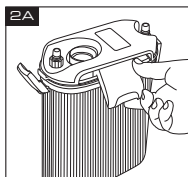
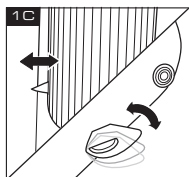
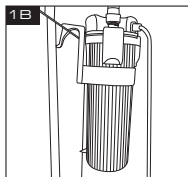
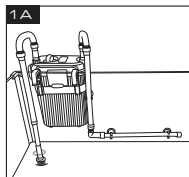



www.exo-terra.com

Printed in China



REV: 03/13 EU